

NAVIMOW

i Series

Användarhandbok

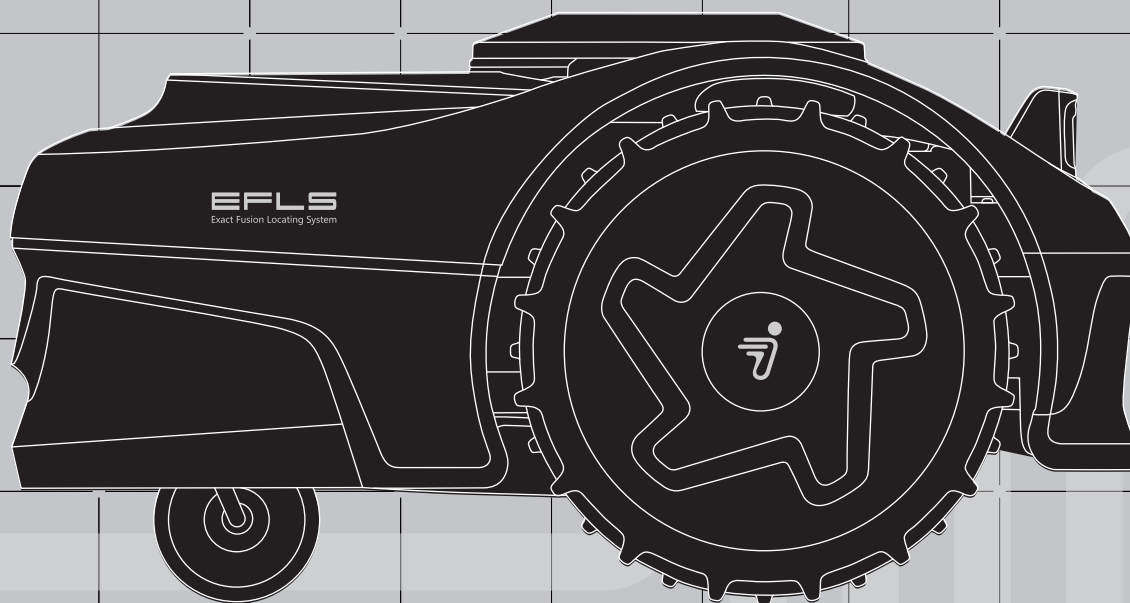

Innehållsförteckning

1. Översikt	3
1.1 Inledning	3
1.2 Så fungerar EFLS 2.0	4
1.3 Säkerhetsvarningar	6
1.4 Symboler och dekaler	7
1.5 Vad finns i förpackningen?	8
1.6 Delar och funktioner	9
1.7 Specifikationer	13
1.8 Tillbehör (säljs separat)	14
2. Installation och mappning	18
2.1 Innan du börjar	18
2.2 Aktivera gräsklipparen	19
2.3 Hitta platser	20
2.4 Installera GNSS-antennen och laddningsstationen	22
2.5 Uppgradera till den senaste fasta programvaran	25
2.6 Mappa arbetsområdet	26
3. Daglig användning	30
3.1 Klippning	30
3.2 Navimow-appen	33
3.3 Appviseringar	35
3.4 Inställningar för gräsklipparen	37
3.5 Appinställningar	39
4. Underhåll	40
4.1 Rengöring	40
4.2 Byta ut blad	41
4.3 Transport	42
4.4 Batteri	43
4.5 Strömkälla	43
4.6 Förvaring	43
4.7 Återvinning och avyttring	43
5. Vanliga frågor och felsökning	45
6. Viktig information	46
6.1 EU-FÖRSÄKRAN OM ÖVERENSSTÄMMELSE	46
6.2 UKCA-FÖRSÄKRAN OM ÖVERENSSTÄMMELSE	47
6.3 Certifieringar	48
6.4 Begränsad garanti	50
6.5 Kontakta oss	54

Välkommen

Tack för att du valde Navimow!

Med Exact Fusion Locating System 2.0 (EFLS 2.0) och suverän sidledsflyttning kan Navimow hantera gräsmattor av alla slag. Inga kantledningars behövs och den är superenkel att använda, tack vare smart appanslutning och den intuitiva kontrollpanelen. Klippt gräs behöver inte samlas in eftersom det fina gräsklipppet fungerar som naturligt gödningsmedel. Koppla av med bekymmersfri klippning och en perfekt skött gräsmatta.

1. Översikt

1.1 Inledning

Navimow i-serien

Segway Navimow banade väg för utvecklingen av robotgräsklippare för bostäder utan gränstrådar och lanserade Navimow H-serien som sin första generations produkt 2022.

Navimow i-serien är en helt ny serie robotgräsklippare för kompakta gräsmattor. För gräsmattor med en storlek på mindre än 1000 m² (1/4 acre) är Navimow i-serien ditt första val för att underhålla gräsmattan.

Navimow är ett avancerat robotgräsklipparsystem som använder en virtuell gräns, vilket eliminerar behovet av komplicerade gränstrådar. Navimow i-serien är enkel att sköta och ger dig mer tid att göra saker du gillar – och du har alltid en perfekt gräsmatta utan att behöva anstränga dig.

Navimow-systemet innehåller en robotgräsklippare, en laddningsstation och en antenn för det globala systemet för satellitnavigering (Global Navigation Satellite System, GNSS) samt Navimow-appen. Robotgräsklipparen och GNSS-antennen tar samtidigt emot positioneringssignaler från satelliter för att lokalisera gräsklipparen och arbetsområdet. Laddningsstationen laddar gräsklipparen och sänder satellitpositioneringssignalen som tas emot av GNSS-antennen till gräsklipparen för att förbättra gräsklipparens precision. Appen används för att fjärrstyra gräsklipparen och övervaka status i realtid.

Gräsklippare

Robotgräsklipparen drivs av ett uppladdningsbart litiumjonbatteripaket. Med Navimow-appen på telefonen kan du definiera gränserna för ett arbetsområde. Gräsklipparen klipper sedan automatiskt gräset inom gränserna. Klippbanorna beräknas av algoritmen efter arbetsområdets form för att uppnå högsta klippeffektivitet. Om batteriet tar slut innan klippningsuppgiften är klar går den automatiskt tillbaka till laddningsstationen för att ladda. När den laddas till 95 % av batterinivån fortsätter den att klippa från platsen där den stoppade för att slutföra uppgiften.

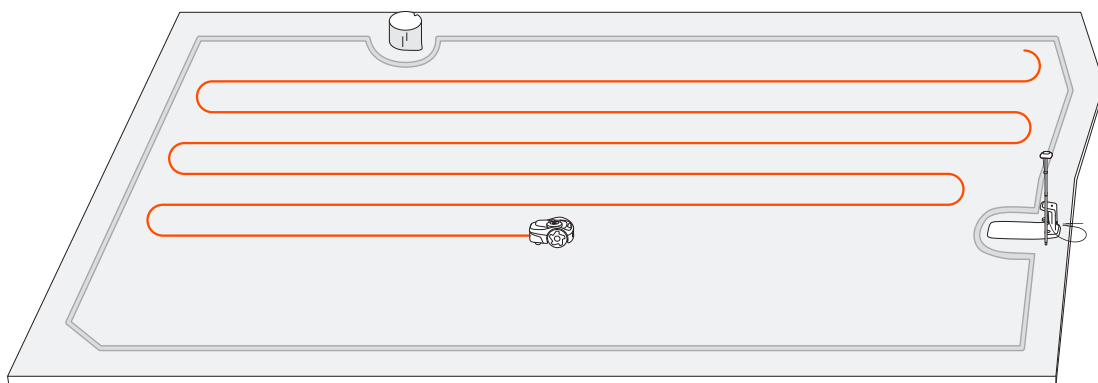

3

Navimow-appen

Navimow-appen är en viktig del av Navimow-systemet. Du kan följa den interaktiva vägledningen som visas i appen för att slutföra systeminstallationen och ställa in arbetsområdet. Du kan också använda appen för att justera gräsklipparens inställningar, anpassa arbetsområdet, gräsklipparens status, fjärrstyra gräsklipparen, o.s.v. Du kan också få det senaste och mest kompletta officiella hjälp- och supportinnehållet via appen.

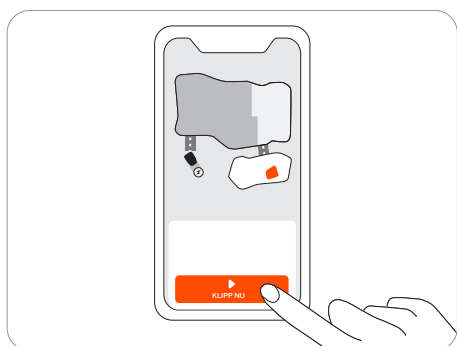

1.2 Så fungerar EFLS 2.0

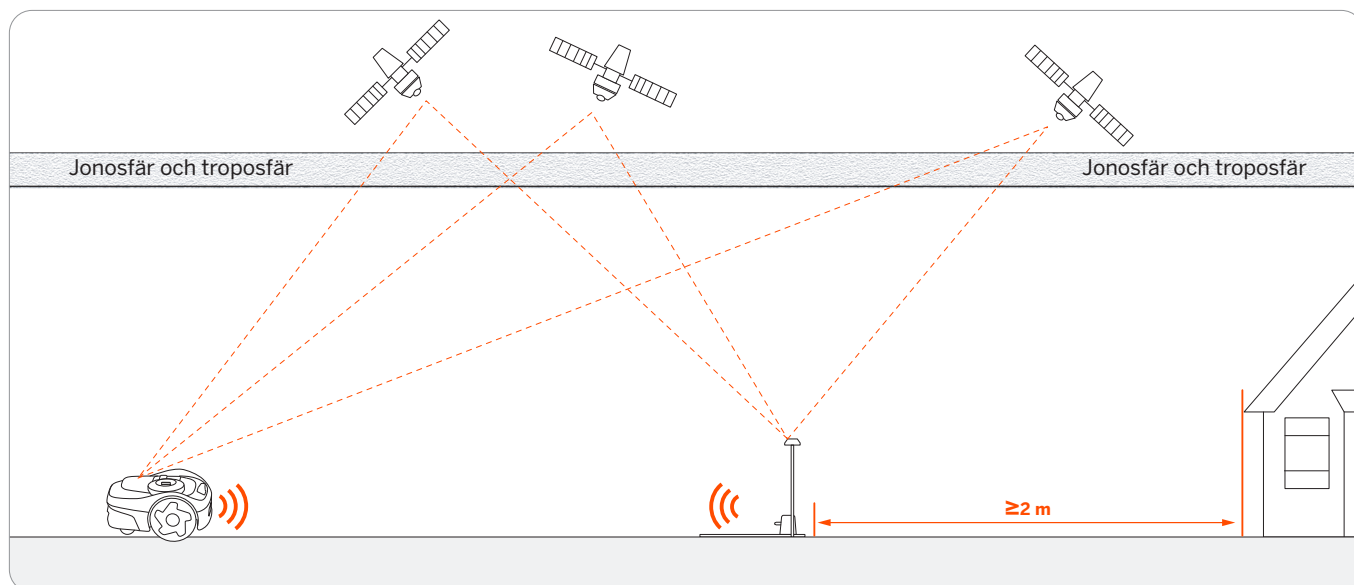

Exakt system för fusionlokalisering (Exact Fusion Locating System, EFLS) är Navimows unika lokaliseringsteknik med hög precision. Baserat på satellitpositionering integrerar EFLS-tekniken olika sensordata för att förbättra precisionen och minska feltoleransen med algoritmer.

Gräsklipparen kan lokalisera sin plats genom satellitsignaler, som också kan fångas upp av antennen. Genom att jämföra satellitsignalerna från antennen och gräsklipparen kan fel i överföringen av signalen (som förskjutning av satellitsignalen när den färdas genom jonosfären) minimeras, vilket förbättrar precisionen ner på centimeternivå.

Dessutom kan data som samlas in av gyroskop, accelerometer, magnetisk kompass och vägmätarsensorer också integreras i detta system genom Navimows dataalgoritmer, vilket ytterligare förbättrar användbarheten av Navimow i olika miljöer.

EFLS 2.0 i kombination med teknik för visuell simultanlokalisering och mappning (visual simultaneous localization and mapping, VSLAM) är ytterligare ett steg mot en mer exakt positionering. På en gård där buskar och höga träd kan blockera GPS-signalen, eller där antennen är installerad nära hus, kan positioneringen vara felaktig. Med hjälp av EFLS 2.0 får du ett exakt arbetsområde i dessa komplicerade utomhusmiljöer utan att behöva dra gränstrådar. Dessutom optimeras klippbanorna genom algoritmer i arbetsområdet för att uppnå planerade klippresultat och maximera gräsklipparens arbetseffektivitet.

Genom att integrera data som samlas in från kameran kan EFLS 2.0 minska fel och onoggrannheter som orsakas av dålig GPS-signal. Under mappningen använder gräsklipparen kameran för att fånga viktiga egenskaper i miljön som hus och träd. Den bygger en visuell karta från dessa egenskaper och lagrar dem digitalt. Senare, när den når en bekant plats, kan gräsklipparen lokalisera sig genom att jämföra aktuella bilder med egenskaper som lagrats i kartan. Till skillnad från satellitsignaler som kan blockeras fungerar en visuell karta var som helst. Allt eftersom den klipper mer lägger gräsklipparen till mer visuell information på kartan. Detta ökar täckningen och gör att den kan uppdatera kartan om miljön förändras. Med tiden förbättrar en uppdaterad visuell karta gräsklipparens förmåga att lokalisera sig själv. Instruktioner om hur du mappar och använder EFLS 2.0-funktioner för att förbättra positionsnoggrannheten finns i 2.6 Mappa arbetsområdet.

1.3 Säkerhetsvarningar

VIKTIGT

LÄS NOGA FÖRE ANVÄNDNING

BEHÅLL FÖR FRAMTIDA REFERENS

- 1) Se till att installera och använda Navimow (kallas gräsklipparen i bruksanvisningen) och laddningsstationen enligt instruktionerna. Gå till navimow.segway.com eller avsnittet Hjälp och support via appen för den fullständiga användarhandboken och det senaste användarmaterialet.
- 2) Produkten är avsedd att användas för gräsklippning i hemmet. Använda gräsklipparen för andra ändamål än klippning kan orsaka allvarliga skador. Läs och förstå alla varningar och försiktighetsåtgärder för att undvika risker och skador. Du kan minska riskerna genom att följa instruktionerna och varningarna i denna handbok, men du kan inte eliminera alla risker. Operatören eller användaren är ansvarig för olyckor och risker som kan uppstå för andra personer på deras egendom.
- 3) Navimow har många inbyggda säkerhetssensorer, men det finns ändå säkerhetsrisker. Ställ in en klipptid när det inte finns personer eller husdjur på gräsmattan. Informera grannarna om risker för olyckor eller faror. När du använder gräsklipparen på en offentlig gräsmatta, eller när din gräsmatta är öppen för din granne eller mot gatan ska du skydda eller stänga av gräsmattan eller sätta upp en varningsskylt runt arbetsområdet med texten: **WARNING! Automatisk gräsklippare! Håll säkert avstånd till maskinen! Övervaka barn!**
- 4) Försök INTE själv reparera eller göra manuella justeringar på gräsklipparen. Eventuella obehöriga ändringar av gräsklipparen kan störa dess funktion, potentiellt orsaka allvarlig personskada och/eller skada och kan även ogiltigförklara den begränsade garantin. Använd endast delar och tillbehör som godkänts av Navimow.
- 5) Tillverkaren rekommenderar att användare är 18–70 år. Var noga med nödvändig utbildning innan du använder maskinen.

VARNING

Låt aldrig barn, personer med nedsatt fysisk, sensorisk eller mental förmåga eller brist på erfarenhet och kunskap eller personer som inte känner till dessa instruktioner använda maskinen. Lokala bestämmelser kan begränsa operatörens ålder.

Innan du klipper:

- Kontrollera regelbundet att gräsklipparens alla delar fungerar normalt.
- För bästa klippresultat rekommenderar vi att klippa i torrt väder. Klippning i regn kan göra att gräset fastnar på produkten och gräsklipparen kan glida. Klipp INTE i dåligt väder, som kraftigt regn, åska eller snöfall.
- Inspektera regelbundet området där maskinen ska användas och ta bort alla stenar, pinnar, vajrar, ben och andra främmande föremål. Den begränsade garantin täcker inte skador som orsakas av föremål som lämnats kvar på gräsmattan.
- För att undvika eventuella skador ska du se till att gräsklipparen är minst 1 m (3 fot) från eventuella sprinklerhuvuden. Gräsklippare och sprinkler ska INTE vara igång samtidigt. Schemalägg gräsklipparen så att den är igång vid en annan tidpunkt än när sprinklers är igång.
- Låt ALDRIG barn röra vid strömkällan, laddningsstationen, bladen, batterifacket eller några delar med öppningar, som hjulen.

VARNING

Använd aldrig maskinen eller dess kringutrustning med defekta skydd eller om kabeln är skadad eller sliten.

Vid klippning:

- Håll dig borta från de roterande bladen! Stoppa INTE in händer eller fötter under eller nära de roterande bladen.
- Se upp för föremål som kastas iväg! Håll säkert avstånd till gräsklipparen när du använder den.
- Lämna INTE maskinen utan uppsikt om du vet att det finns husdjur, barn eller andra personer i närheten.
- Sträck dig INTE för långt. Håll balansen hela tiden och se till att alltid ha ordentligt fotfäste, speciellt i lutningar. Gå, spring aldrig, när du använder maskinen eller dess kringutrustning.

VARNING

- Låt INTE barn vara i närheten av eller leka med maskinen när den används.
- Lyft INTE gräsklipparen när den används. ÅK INTE på gräsklipparen.
- Klipp INTE områden med mer lutning än den maximala lutningen i arbetsområdet (30 %) eller vid gränsen (10 %).
- Om gräsklipparen avger ett onormalt ljud eller larmar, tryck omedelbart på STOP-knappen.
- Vid onormala vibrationer ska du stänga av gräsklipparen, placera den på plan mark, vänta i cirka 30 sekunder och sedan starta den igen. Kontakta auktoriserad kundtjänst om problemet kvarstår.
- Vidrör INTE rörliga farliga delar innan de har stoppat helt.

Säker användning:

- ANVÄND INTE gräsklipparen och ladda den INTE utanför temperaturgränserna: 0–40 °C (32–104 °F), låga/höga temperaturer kan minska gräsklipparens prestanda och till och med orsaka olyckor.
- Placera INTE något på gräsklipparen eller laddningsstationen.

- Det rekommenderas att en vuxen utför regelbundet underhåll av gräsklipparen (se Underhåll i användarhandboken).
- Kontrollera regelbundet varningsanordningarna för att säkerställa att de fungerar korrekt. Dessa enheter inkluderar högtalaren, LED-lampan på laddningsstationen och bakgrundsbelysningen på gräsklipparen.
- Innan du laddar ska du läsa Så här laddar du i användarhandboken. Felaktig användning kan leda till elektrisk stöt, överhettning eller läckage av frätande vätska.
- Använd endast originalbatteripaketet eller ett paket av samma modell som specificeras av Navimow. Varje gräsklippare innehåller ett batteripaket. Beroende på den specifika gräsklipparmodellen är batteriets nominella kapacitet 2,55 eller 5,1 Ah. Kontakta kundtjänst och låt en professionell tekniker reparera eller byta ut batteripaketet.
- Använd inte batterier som inte är uppladdningsbara. Använd endast den löstagbara enhet som medföljer apparaten för att ladda batteriet. För Europeiska unionen och Norge: NBW32D002D5N-EU, för Storbritannien: NBW32D002D5N-UK; För Schweiz: NBW32D002D5N-CH; För USA och Kanada: NBW32D002D5N-US. Australien och Nya Zeeland: NBW32D002D5N-AU.
- Demontera INTE och gör INTE hål i batterihöljet. Håll borta från metallföremål för att förhindra kortslutning. Håll borta från eld, värme och direkt solljus.
- För information om batterier och elavfall kan du kontakta din återvinningscentral eller din försäljare.
- Var försiktig när du byter ut bladen och använd skyddshandskar eftersom bladen kan orsaka personskador.
- Om kabeln till strömkällan eller förlängningskabeln skadas eller fastnar under användning, koppla bort strömkällan från eluttaget och åtgärda sedan kabeln. För att undvika fara ska du dra i kontakten i stället för i kabeln när du kopplar från strömkällan från eluttaget. Kontakta kundtjänst och låt en professionell tekniker reparera eller byta ut kabeln.

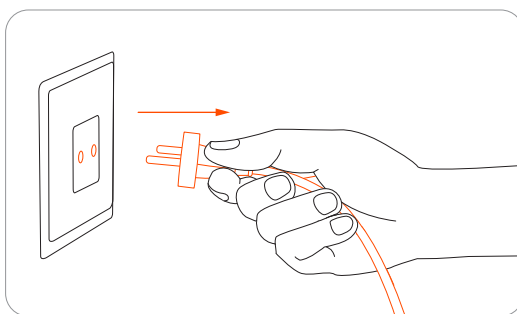

1.4 Symboler och dekaler

Studera symboler och etiketter på produkten noga och förstå deras betydelse:



⚠ VARNING – Läs användarhandboken innan du använder maskinen.



⚠ VARNING – Vidrör inte roterande blad.



⚠ VARNING – Håll säkert avstånd till maskinen under användning.



⚠ VARNING – Åk inte på maskinen.



⚠ VARNING – Använd avaktiveringsenheten innan du utför arbete på eller lyfter maskinen*.
* Avaktiveringsenheten hänvisar härmed till PIN-koden. * Se till att gräsklipparen är låst med PIN-kod innan du lyfter eller använder den.



⚠ VARNING – Det är inte tillåtet att avyttra denna produkt som vanligt hushållsavfall. Se till att produkten återvinns enligt lokala lagar och regleringar.

7



Denna produkt överensstämmer med tillämpliga EU-direktiv.

RoHS

Denna produkt överensstämmer med Bestämmelserna för begränsning av farliga ämnen.



Läs instruktionerna innan du laddar produkten.



Klass II-apparat



Polaritet i laddningsporten



Nivå VI-effektivitet



SMPS-enhet som innehåller en kortslutningssäker säkerhetsisolerande transformator (inbyggd eller icke-inbyggd)

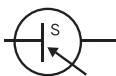

Switchande nätaggregat (Switch mode power supply unit, SMPS)

IP66

Skyddad mot totalt damminträngning och mot högtrycksvattenstrålar från alla håll



Maximal användningshöjd är 5 000 m



Likström

ta: 40 °C

Maximal användningstemperatur är 40 °C



Klass III-apparat



Växelström

1.5 Vad finns i förpackningen?

Om det saknas delar, eller det finns defekta delar, kontakta kundtjänst. Vi rekommenderar att du behåller material för framtida transport och frakt.

- Navimow i-serien

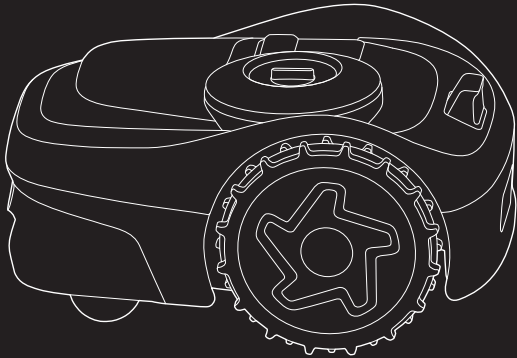

i 105

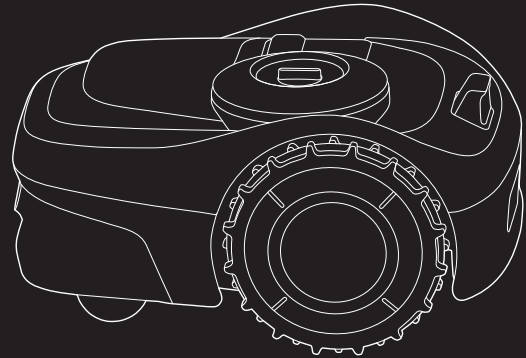

i 108 / i 110



Strömkälla

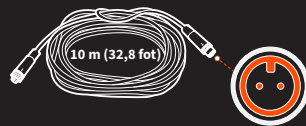

Förlängningskabel för strömkälla



Pinnar för att säkra förlängningskabeln

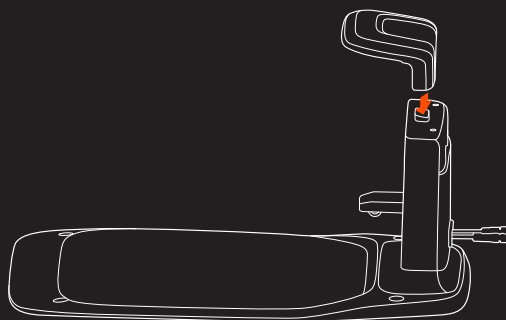

Laddningsstation och installationssats



× 4



GNSS-antenn



× 4

Silikonpinnar för markering av laddningsstationen

VARNING

Vassa kanter. Rikta inte mot människor.

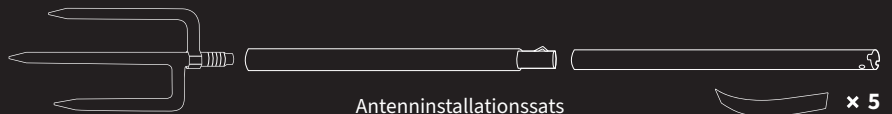

Antenninstallationssats

× 5

- Användarmaterial

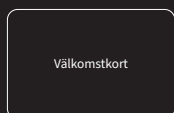

Välkomstkort

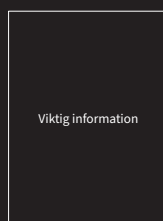

Viktig information



Snabbstartsguide

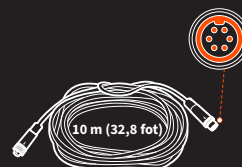

Förlängningskabel för antenn



× 12



× 12

Reservblad och bultar

1.6 Delar och funktioner

Gräsklippare

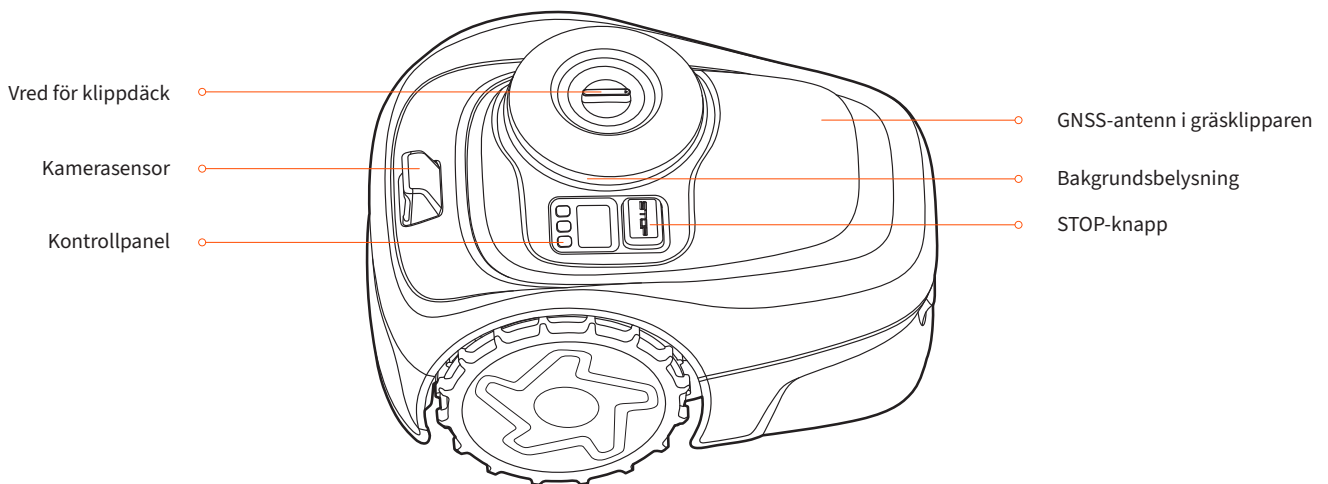

- Kontrollpanel: Knapparna på kontrollpanelen används för gräsklipparens grundläggande funktioner. De digitala siffrorna på paneldisplayen visar klippförlopp, batterinivå och gräsklipparens status.
- GNSS-antenn inuti gräsklipparen: Förutom GNSS-antennen som är ansluten till laddningsstationen finns det även en GNSS-antenn i gräsklipparen för att förbättra noggrannheten. Se 1.2 Så här fungerar EFLS.
- Vred för klippdäck: Används för att justera klipphöjden genom att vrida på vredet så att pilen pekar på önskat nummer.
- Kamerasensor: Detekterar objekt som inte är gräs för att undvika att stöta emot dem. EFLS 2.0 använder kameran för att fånga viktiga visuella egenskaper i gräsmattan.
- STOP-knapp: Stoppas omedelbart gräsklipparen och bladet. När gräsklipparen stöter på ett fel och visar en 4-siffrig felkod ska du trycka på STOP-knappen för att rensa felkoden och försöka åtgärda felet.
- Bakgrundsbelysning: Navimow har specifika ljuseffekter för att påminna dig om att vara uppmärksam på gräsklipparens tillstånd.

9





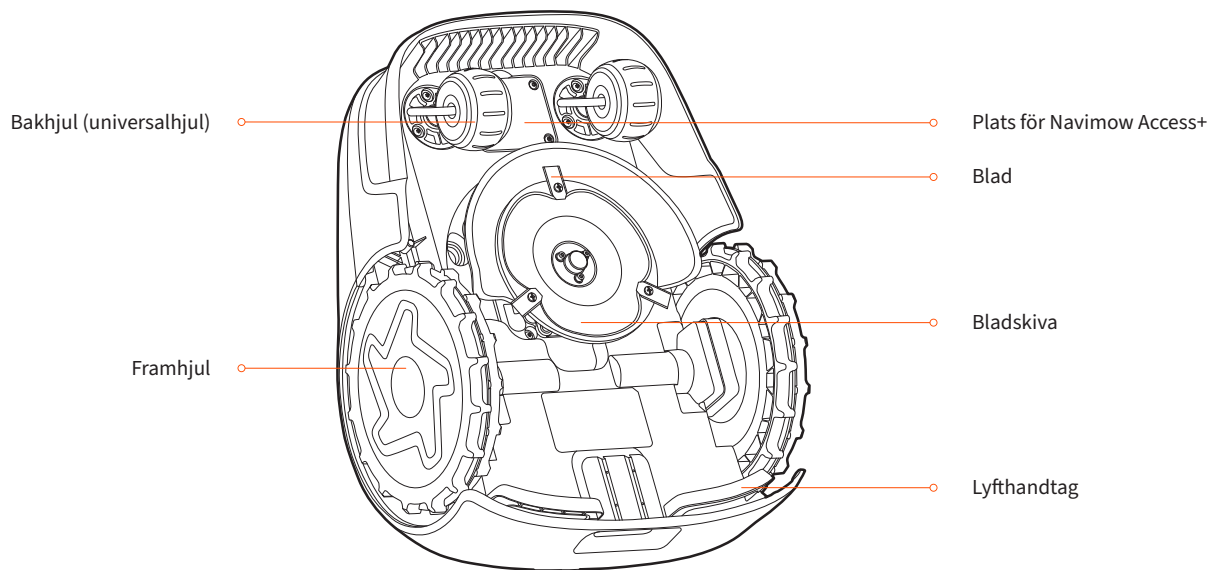









Färg	Gräsklipparens status
Pulserar blått	Klippning
Fast blått	Mappning/redo att arbeta
Pulserar grönt	Ladda
Fast grönt	Fulladdat
Pulserar gult	Dålig GPS-signal
Fast rött	Pausas/lyft/lutar/vält
Pulserar vitt	OTA-uppdateringar/redo för parkoppling
Blinkar vitt	Bladen är på väg att rotera

När Navimow arbetar på natten kan du justera ljusstyrkan på natten för laddningsstationens och gräsklipparens belysning. Gå till Inställningar > GRÄSKLIPPARE > Ljusinställning för att anpassa inställningarna.



- Blad: Bladen roterar fritt efter att ha fästs på bladskivan. Vid klippning kommer den snurrande bladskivan att generera centrifugalkraft som håller bladen riktade utåt och kan klippa. När du träffar ett hinder kommer bladet att vändas inåt. Se 4.2 Byta ut blad för anvisningar om byte.
- Bladskiva: Du kan ändra klipphöjden genom att justera höjden på bladskivan. Det gör du genom att vrida vredet för klippdäcket på gräsklipparen.
- Plats för Navimow Access+: Installationsplats för Navimow Access+
- Lyfthandtag: För att lyfta gräsklipparen vid behov.

Skärm

Upplyst ikon	Beskrivning	
Batterinivå		50 %-100 % fast grönt
		20 %-49 % fast gult
		5 %-19 % fast rött
		Mindre än 5 % blinkande rött. När batterinivån är under låg återvänder gräsklipparen till stationen för att laddas.
PIN-kodlås		Gräsklipparen är låst. Ange PIN-koden för att låsa upp, annars kan gräsklipparen inte fungera
Nätverksanslutning		Ansluten till internet via Wi-Fi eller mobilnät.
Bluetooth		Bluetooth-ansluten.
Bladindikator		Bladskivan roterar. Håll dig borta.
Paneldisplay	Mappning	
	Klippningsförlopp	
	Batterinivå	
	Gräsklipparen är stoppad	
	E och en fyrsiffrig felkod	
	Gräsklipparen har lyfts upp	
	Pågående OTA-uppdateringar	

Styrning

Grundläggande användning	Instruktion
Slå på	Tryck på OK.
Stänga av	Tryck och håll OK i 3 sekunder. Gräsklipparen kan inte stängas av när den står i laddningsstationen. När gräsklipparen stängs av kommer du att höra ett ljud, gräsklipparens skärm och miljöljuset släcks.
Börja klippa	Tryck på MOW och sedan på OK.
Stoppa gräsklipparen	Tryck på STOP.
Skicka gräsklipparen till laddningsstationen	Tryck på HOME och sedan på OK.
Starta om gräsklipparen	Stäng av den först och tryck sedan på OK eller tryck in gräsklipparen i laddningsstationen.
Låsa gräsklipparen	Håll MOW + HOME intryckt i 3 sekunder.
Låsa upp gräsklipparen	Ange PIN-koden.
Tvinga en omstart av gräsklipparen	Tryck på OK i mer än 10 sekunder.



11

Så här anger du PIN-koden

Om gräsklipparen har låsts anger du PIN-koden innan du använder gräsklipparen. Standardkoden är 0000. Tryck på MOW eller HOME för att ändra numret och tryck på OK för att bekräfta koden. Du kan ändra PIN-koden genom att öka eller minska siffrorna på kontrollpanelen.

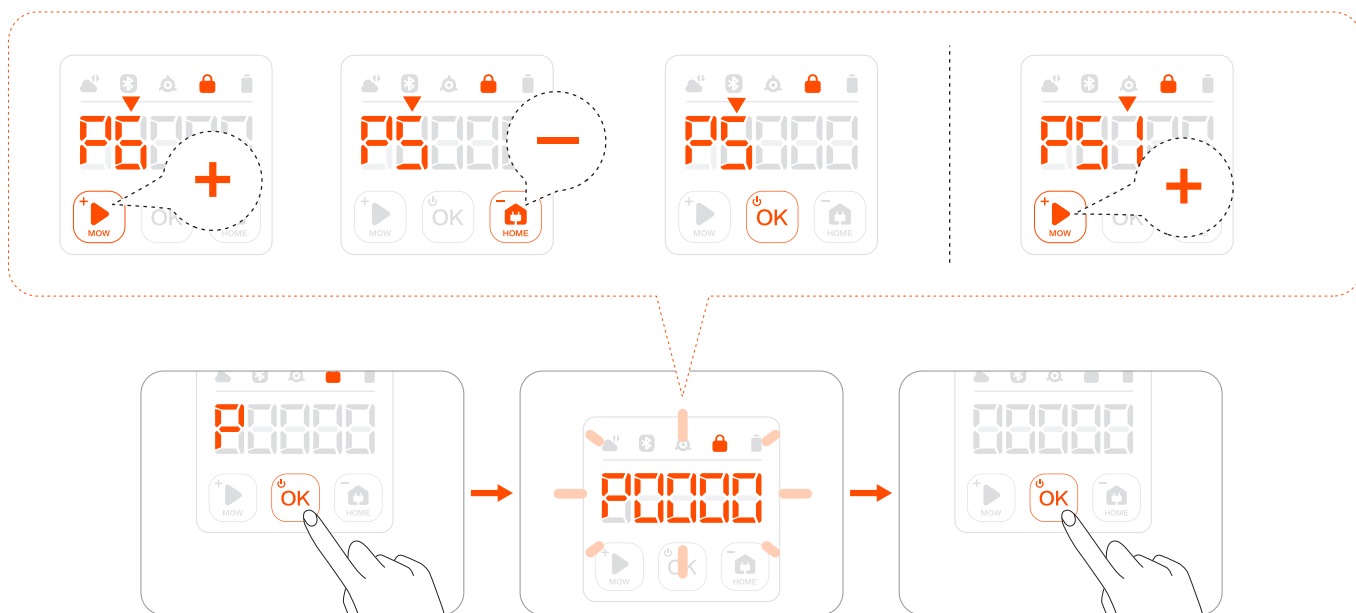

Laddningsstation och GNSS-antenn

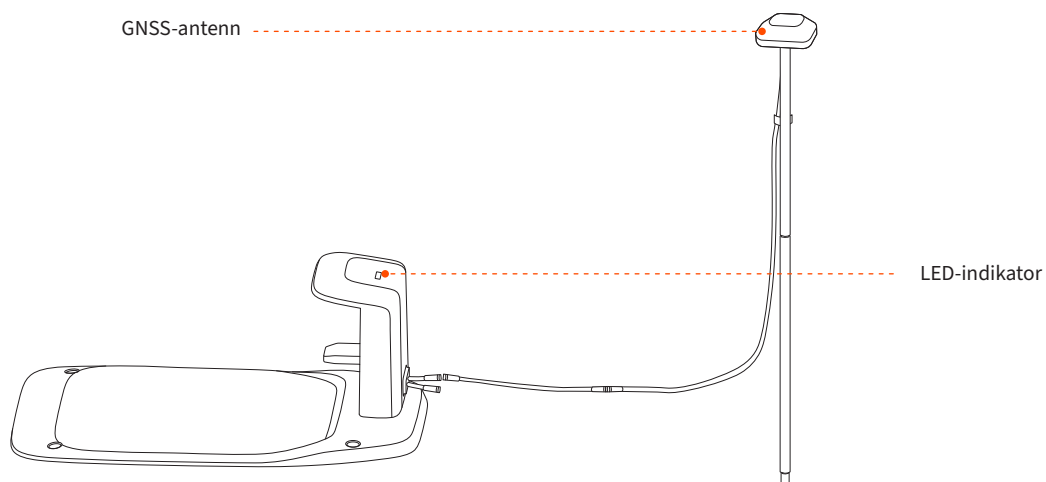

- GNSS-antenn: Tar emot satellitsignaler som förbättrar gräsklipparens precision.
- LED-indikator: Indikerar olika arbetstillstånd med olika färger.

LED-indikator	Beskrivning
Fast blått	Gräsklipparen är inte i laddningsstationen.
Fast grönt	Gräsklipparen är i laddningsstationen.
Blinkar gult	Ingen GPS-signal/ laddningsstationen är inte ansluten till antennen.
Fast gult	Svag GPS-signal.
Fast rött	Laddningsstation är bortkopplad från gräsklipparen. Gräsklipparen är påslagen. Gräsklipparen är för långt borta från laddningsstationen.

1.7 Specifikationer

		i105	i108/i110
Basinformation	Modellsuffix och regioner som stöds:	E: Europa A: Australien och Nya Zeeland N: USA och Kanada	
	Produktnamn	Navimow i-serien	
	Märke	Navimow (drivs av Segway)	
	Mått: Längd x bredd x höjd	545 x 385 x 285 mm (21,4 x 15,1 x 11,2 tum)	
	Nettovikt (Batteri ingår)	10,9 kg (24,03 lbs)	10,9 kg (24,03 lbs)
	Material	Gräsklipparens ram: PP; kåpa: ASA	
Parametrar för gräsklipparen	Rekommenderat område för gräsklippning	i105E, i105A: 500 m ² i105N: 1/8 acre	i108E, i108A: 800 m ² i110N: 1/4 acre
	Typisk klipptid på full laddning ⁽¹⁾	Cirka 60 min	Cirka 120 min
	Ytkapacitet per timme	i110N: 80–120 m ² (0,02–0,03 acre) Alla andra: 60–100 m ² (0,015–0,025 acre)	
	Klippbredd	18 cm (7,1 tum)	
	Klipphöjd	Europa, Australien, Nya Zeeland: 20–60mm (1,2–2,4 tum) USA och Kanada: 50–90 mm (2–3,6 tum)	
	Laddningstid	Cirka 90 min	Cirka 180 min
	GNSS-arbetsläge	GPS, Beidou, Galileo, GLONASS	
Bullerutsläpp ⁽²⁾	Uppmätt ljudeffektnivå LWA	58 dB(A)	
	Ljudeffekt, osäkerhet KWA	3 dB(A)	
	Ljudtrycksnivå LpA	50 dB(A)	
	Ljudtrycksosäkerhet KpA	3 dB(A)	
Driftförhållanden	Arbetstemperatur	0–40 °C (32–104 °F); 10–35 °C (50–95 °F) rekommenderas	
	Förvaringstemperatur	-20–50 °C (-4–122 °F); 10–35 °C (50–95 °F) rekommenderas	
	IP-klassificering	IP66 för gräsklipparchassi, laddningsstation och strömkälla	
	Max lutning inom arbetsområde	30 %	
	Max lutning vid gräns	10 %	
	Minsta vinkel för klippområde	90°	
Anslutningar	Bluetooth® frekvensområde	2400,0–2483,5 MHz	
	ISM-bandradioanslutning	Europa: 865-868 MHz Australien, Nya Zeeland, USA och Kanada: 915-918 MHz	
	Wi-Fi/mobilnätverk	Wi-Fi 2,4 GHz Europa: LTE-FDD: B1/B3/B5/B7/B8/B20/B28 LTE-TDD: B38/B40/B41 Australien, Nya Zeeland: LTE-FDD: B1/B2/B3/B4/B5/B7/B8/B28/B66 LTE-TDD: B38/B40/B41 USA och Kanada: LTE-FDD: B2/B4/B5/B12/B13 LTE-TDD: B14/B66/B71	
Körmotor	Nominell hastighet	i110N: 0,5 m/s Alla andra: 0,4 m/s	
	Motortyp	9,6-tums TPU-däck med växelmotor	
Bladmotor	Nominell hastighet	2 500 v/min	
	Motortyp	Borstlös motor	
Batteripaket	Batterityp	Litiumjonbatteri	
	Nominell spänning	21,6 V DC	
	Nominell kapacitet/effekt	2,55 Ah / 55 Wh	5,1 Ah / 110 Wh
	Batterihanteringssystem	Överhettings-, kortslutnings-, överström- och överladdningsskydd	

		i105	i108/i110
Strömkälla	Strömförsörjningsmodell	Europeiska unionen och Norge: NBW32D002D5N-EU Storbritannien: NBW32D002D5N-UK Schweiz: NBW32D002D5N-CH Australien, Nya Zeeland: NBW32D002D5N-AU USA och Kanada: NBW32D002D5N-US	
	Inspänning	100–240 V AC	
	Utspänning	32 V DC MAX	
	Utgångsström	2,5 A MAX	
	Kabellängd	1,5 m	
Laddningsstation	Inspänning	32 V DC	
	Ingångsström	2,5 A MAX	
	Utspänning	25,2 V DC	
	Utgångsström	2,5 A MAX	
	Indikator	LED	
Andra funktioner	Framhjul	TPU-däck med växelmotor	
	Bakhjul	Hjul med inbyggd stoppsensor	
	Sensorer	IMU-sensor, lyftsensör, hjulkodare, HD-kamera med 180 DFOV	
Förpackning	Förpackningsmått	750 x 490 x 340 mm (29,5 x 19,3 x 13,4 tum)	
	Innehåll	Välkomstkort Snabbstartsguide Viktig information	

[1] Testad vid en standardklippshastighet med fullt batteri vid en omgivningstemperatur på 25 °C (77 °F) vid klippning av en nyklippt gräsmatta. Produkten kan klippa mer per timme på öppna ytor än på uppdelade mindre gräsytor. Om gräset är blött eller långt är arbetskapaciteten lägre. Ju planare gräsmatta, desto större arbetskapacitet.

[2] Bullerutsläppdeklarationerna överensstämmer med EN 50636-2-107.

1.8 Tillbehör (säljs separat)

Antennförlängningsatts

Antennförlängningsatts är avsedd för antenninstallation på vägg eller tak, vilket förbättrar satellitsignalen.

Översikt

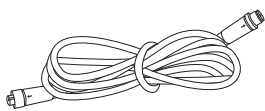

Förlängningskabel 10 m x 1

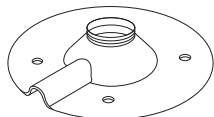

Installationsbas x 1

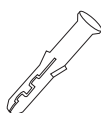

Expansionsrör x 4



Självgängande skruv x 4

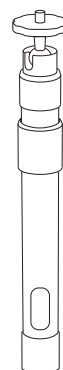

Mittpelare x 1

⚠ FÖRSIKTIGT:

Närhelst placeringen av antennen ändras kan den befintliga kartan inte användas längre. Skapa en ny karta för din gräsmatta.

⚠ VARNING:

Takantenner av alla slag ska ha åskskydd och blixtskydd. Korrekta förstärkningar behövs i händelse av starka vindar eller stormar.

Så här installerar du

- 1 Fäst mittpelaren på installationsbasen.

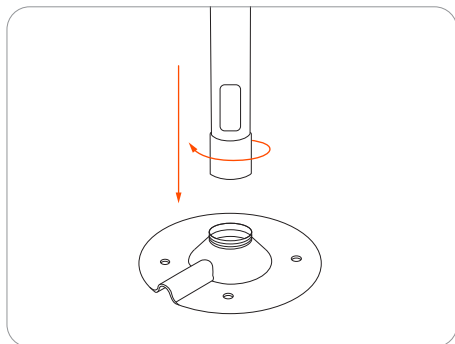

- 2 Installera GNSS-antennen.

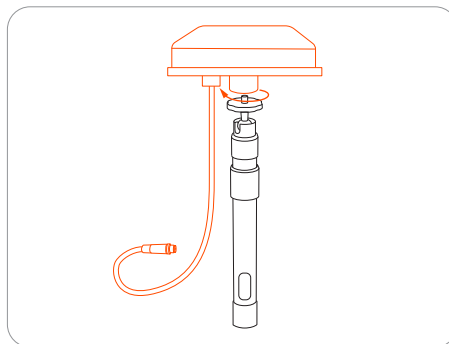

- 3 Anslut förlängningskabeln till laddningsstationen. Om kabeln fortfarande inte är tillräckligt lång kan du använda ytterligare en 10 m (33 fot) förlängningskabel. Total längd på förlängningskabeln kan vara 30 m (98 fot). Sätt i kontakten i lämpligt eluttag.

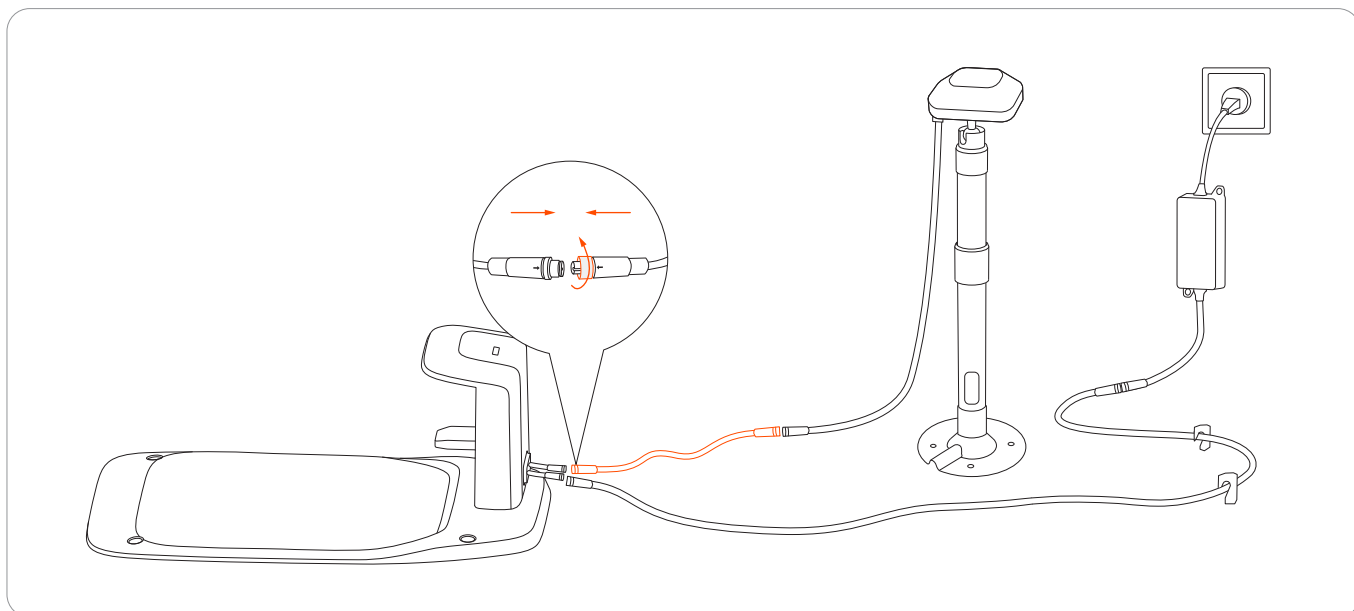

- 4 Håll GNSS-antennen där du tänker installera den. Se till att ovansidan på antennen pekar rakt upp.

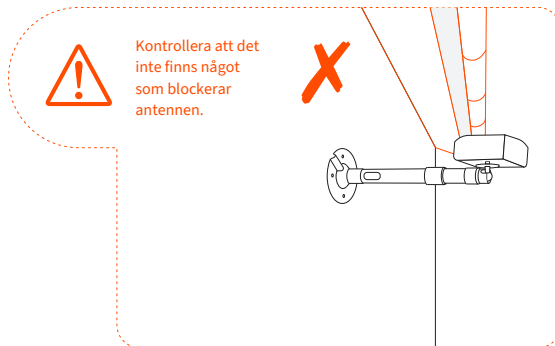
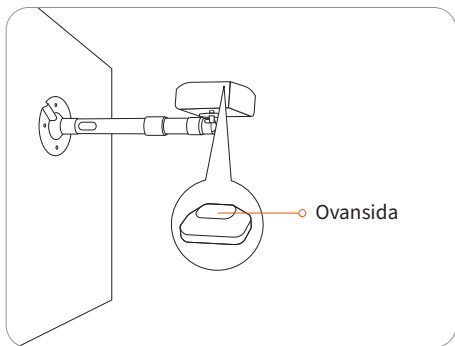

- 5 Säkra installationsbasen.

- På träyta säkrar du bara basen med de självgående skruvarna.
- För hårdare ytor (som betong, tegel eller sten) ska du borra två 8 mm hål, sätta i expansionsrören och sedan fästa basen genom att dra åt skruvarna.

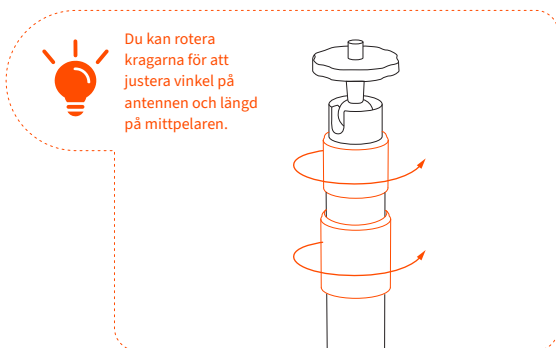

Antennförlängningsmast

Antennförlängningsmasten används för att förlänga din antenn för att undvika att buskar eller små träd som blockerar GPS-signalerna. Du kan använda 1 eller 2 master för att förlänga antennen till 1,5 m (4,9 fot) eller 2 m (6,6 fot).

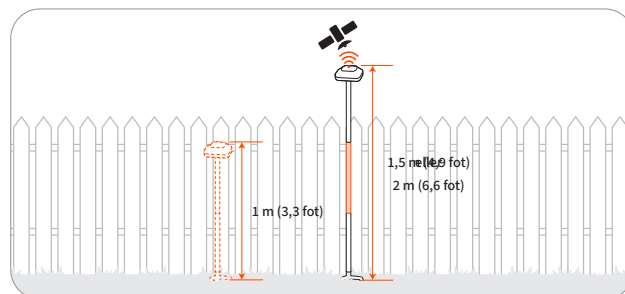
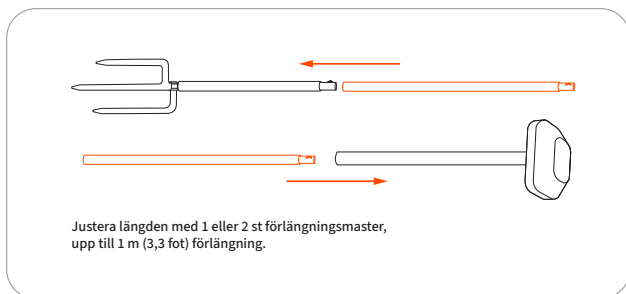

⚠ FÖRSIKTIGT:

Ej avsedd för starka vindar eller orkan/tornado vindlaster. Förstärk alltid antennstolpen för att förhindra förskjutning eller fel vid oväntade väderförhållanden.

Bladsats

Reservblad och bultar



Blad för regelbundet byte. Råd och instruktioner gällande bladbyte finns i 4.2 Byta ut blad.

Tillfälligt stängsel

Skydda områden som du inte vill att gräsklipparen ska komma in på.

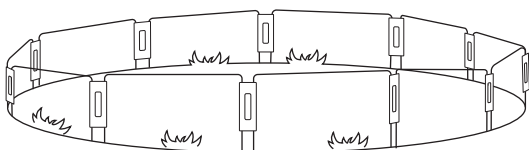

Så här installerar du

Sätt i stängselbågarna i marken för att skapa ett skyddsstaket. Använd anslutningspanelerna för att säkra bågarna.

17

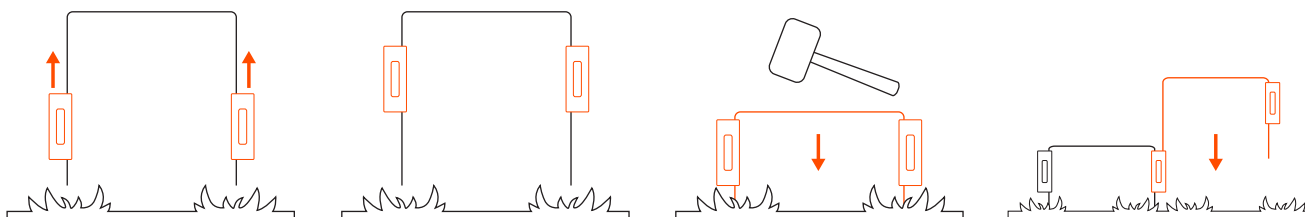

Navimow Access⁺

Navimow Access⁺ är en IoT-modul som används för att ansluta till ett 4G-nätverk. När gräsklipparen är ansluten till ett 4G-nätverk kan du aktivera stöldskyddet för att lokalisera gräsklipparen i realtid och få larm om gräsklipparen lämnar arbetsområdet.

Installera och aktivera så här

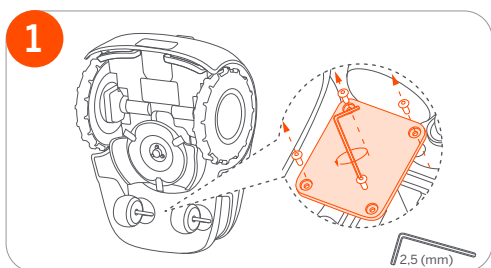

1. Använd en 2,5 mm insexnyckel för att lossa de 4 skruvarna.

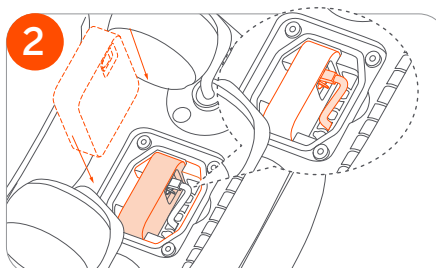

2. Placera Navimow Access⁺ inuti gräsklipparen enligt bild 2.

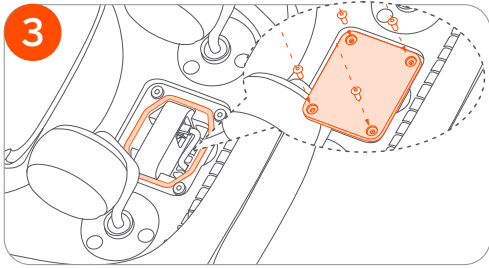

3. Sätt tillbaka skruvarna på locket.

OBS! För att förhindra att vätska eller fukt kommer in, se till att gummitätningsskivan sitter på plats och att skruvarna är åtdragna.

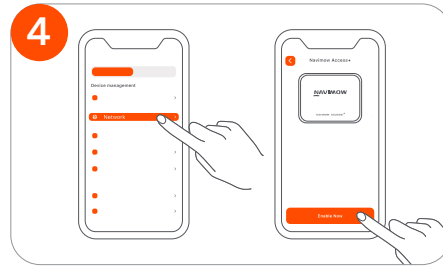

4. Aktivera Navimow Access+ från **Inställningar > GRÄSKLIPPARE > Nätverk**.

Navimow Garage S

Navimow Garage S är helt kompatibel med Navimow i-serien, eftersom den inte blockerar GPS-signalerna eller nätverksanslutningen. Garaget ger extra skydd mot solsken och regn. Det uppfällbara locket möjliggör enkel åtkomst till kontrollpanelen så att du kan använda gräsklipparen på laddningsstationen.

Montera och installera så här

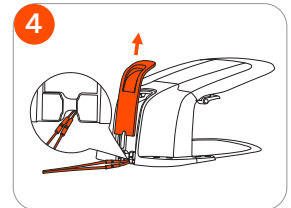
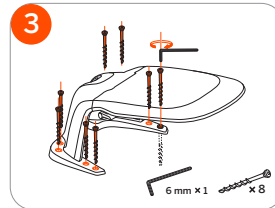
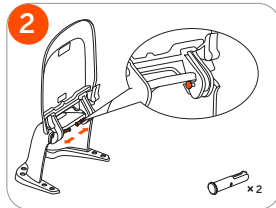
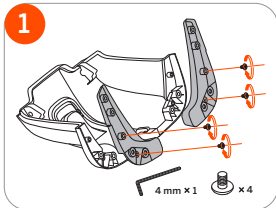

2. Installation och mappning

2.1 Innan du börjar

Förbered appen



För lyckad installation ska du skanna QR-koden för att ladda ner Navimow-appen. Alternativt, gå till Google Play Store (Android) eller Apple App Store (iOS) och sök efter "Navimow". När du har installerat appen ska du registrera dig och logga in.

OBS! Under användning kommer appen att be dig om åtkomst till Bluetooth, GPS-positionering och Wi-Fi-nätverk när så behövs. För att säkerställa normal användning, rekommenderar vi att du beviljar ovanstående åtkomster. Mer information finns i vår integritetspolicy. Gå till Inställningar > APP > Om > Integritetspolicy.

Förbered gräsmattan

Innan du använder Navimow för att börja klippa ska du klippa gräsmattan till en höjd på högst 6 cm (3,6 tum för USA och Kanada). Ta bort skräp, högar med löv, leksaker, ledningar, stenar och andra hinder. Se till att barn och husdjur inte befinner sig på gräsmattan.

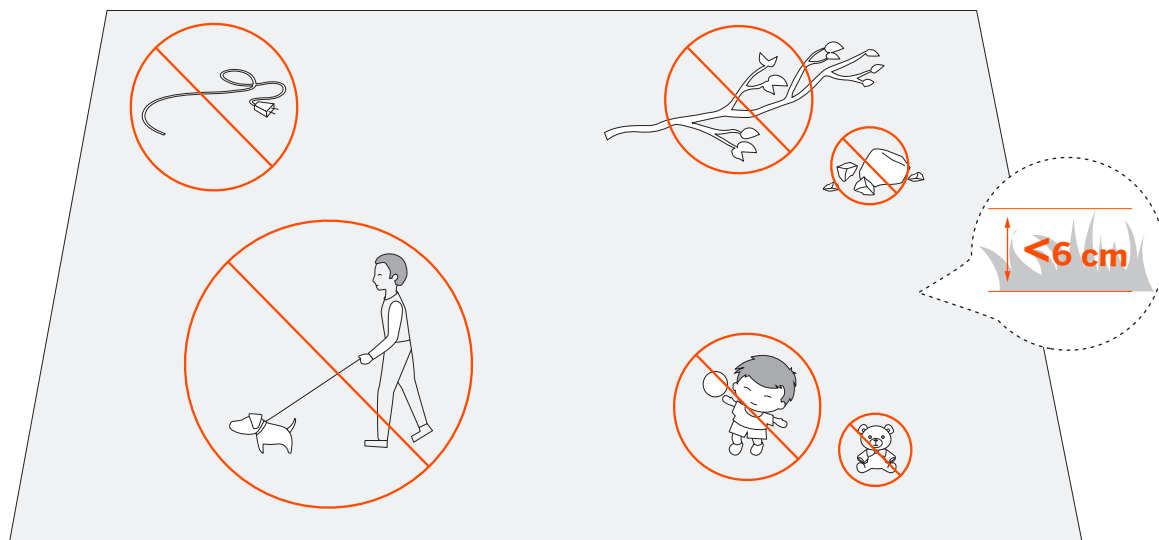

Ladda gräsklipparen för första gången

En ny gräsklippare kan ha låg batterinivå efter långvarig förvaring. Ladda gräsklipparen helt innan den används för första gången. Placera gräsklipparen i laddningsstationen. Se till att laddremsan på gräsklipparen och kontaktremsan på laddningsstationen har ordentlig kontakt.

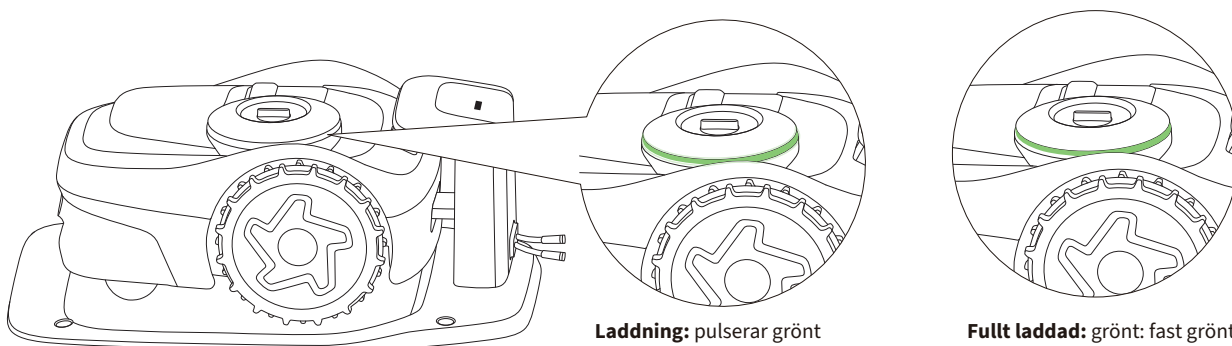
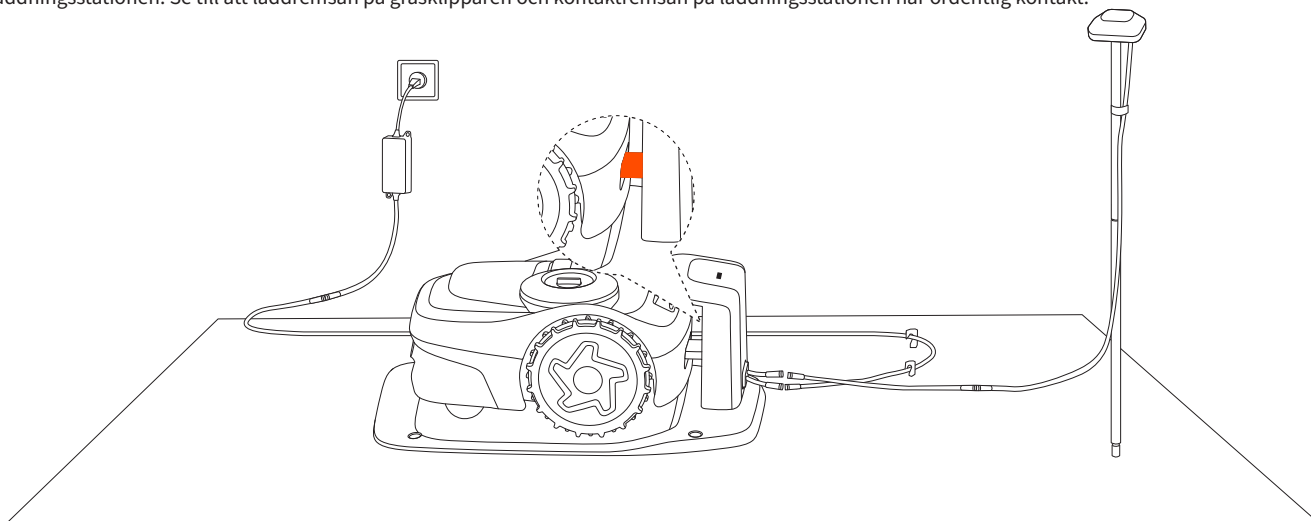

2.2 Aktivera gräsklipparen

1 Tryck på OK-knappen på gräsklipparen för att slå på den.

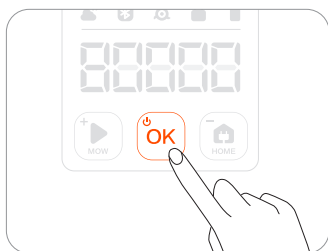

2 Para gräsklipparen via Bluetooth.



3 Anslut till ett Wi-Fi-nätverk eller mobilnät.



OBS! För att ansluta till ett mobilnät måste du köpa 4G-modulen Navimow Access+, ett tillbehör som säljs separat. Mer information finns i 1.8 Tillbehör.

2.3 Hitta platser

De grundläggande principerna för placering av antennen och laddningsstationen är:

1. Håll dig på ett visst avstånd (mer än 2 m/6,6 fot) från hus, träd och väggar.
2. Placera laddningsstationen och antennen på en öppen plats utan att något blockerar signalen (till exempel trädkronorna eller parasollet).
3. Placera laddningsstationen och antennen på en plan, obelagd mark och håll dem upprätt. Installera dem INTE i en sluttning.

2.3.1 Antennens placering

Att välja antennens placering är ett av de viktigaste stegen för att ställa in din gräsklippare. Antennen måste installeras på en plats som gör att den kan dela så många samsynliga satelliter som möjligt med gräsklipparen från vilken punkt som helst på din gräsmatta. Annars blir det svårt för gräsklipparen att lokalisera sig exakt under klippningen. Mer information om de samsynliga satelliterna finns i 2.3.3 Verifiera platser med hjälp av satellitsignalanalysatorn.

Här är riktlinjerna för att hitta en lämplig plats:

- Välj om möjligt ett öppet område utan väggar som blockerar sikten i någon riktning. Försök att hålla himlen direkt ovanför antennen fri från träd eller tak.
- Om full öppenhet på alla sidor inte kan uppnås, håll åtminstone den södra himlen fri när du är på norra halvklotet, eller den norra himlen när du är på södra halvklotet. (Om möjligt, försök att hålla den östra och västra sidan fria från hinder.)

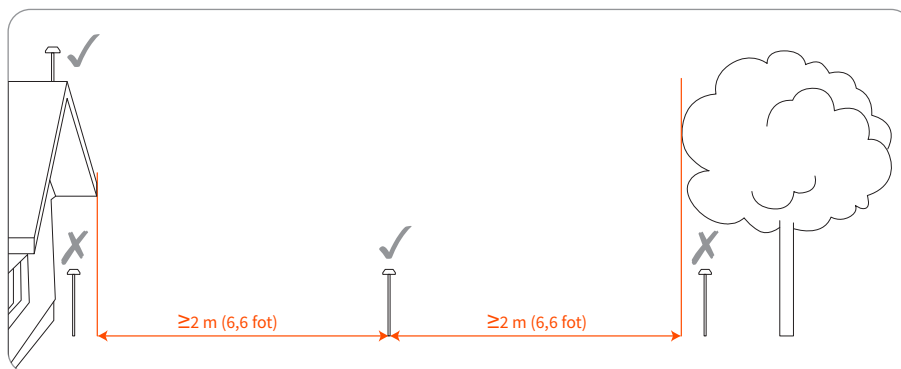

Överväg att använda något av Navimows officiella tillbehör (se 1.8 Tillbehör) om signalmottagningen fortfarande är dålig:

- Antennförlängningsmasten för att höja upp antennen
- Antennförlängningssatsen för att montera antennen på en vägg eller ett tak för komplicerade trädgårdar

2.3.2 Laddningsstationens placering

Laddningsstationen bestämmer var gräsklipparen ska stanna för laddning. Om laddningsstationen inte är korrekt placerad kan gräsklipparen misslyckas med att börja klippa på grund av en svag GPS-signal. Du kan placera laddningsstationen nära antennen eller se till att det finns tillräckligt många samsynliga satelliter mellan antennen och gräsklipparen.

Installera laddningsstationen på ett mjukt och plant underlag. Vid placering utomhus ska laddningsstationen och gräsmattan vara på samma nivå.

- Se till att himlen på sidan med antennen är fri
- Installera den i ett öppet utrymme där det inte finns något som blockerar signalen inom en radie på 2 m (6,6 fot)
- Täck inte över laddningsstationen (det officiella garaget för Navimow blockerar inte signaler)
- Undvik sprinklerhuvuden, fontäner och andra vattensystem utomhus
- Undvik transformatorstationer, generatorer, vattenpumpar och luftkonditioneringsanläggningar

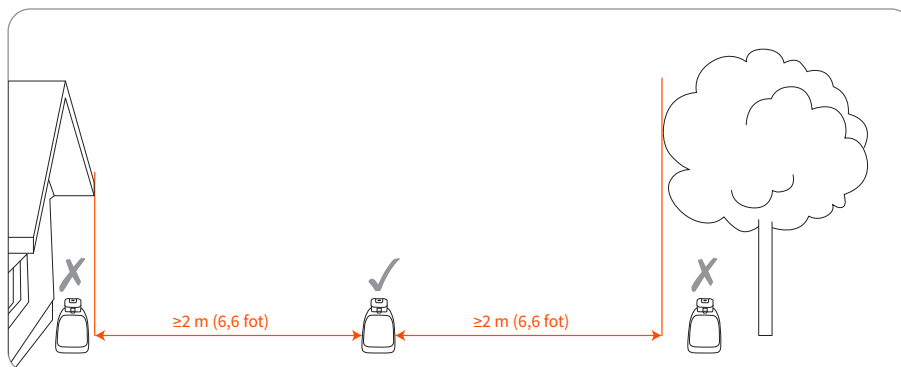

2.3.3 Verifiera platser med hjälp av satellitsignalanalysatorn

När både gräsklipparen och antennen är anslutna till samma satellit kallas det en "samsynlig satellit". För korrekt positionering av gräsklipparen krävs minst 5 samsynliga satelliter. Fler samsynliga satelliter ger bättre positionering.

Satellitsignalanalysatorn hjälper dig att kontrollera om din antenn och laddningsstation är installerade på lämpliga platser. Gå till Inställningar> GRÄSKLIPPARE>EFLS 2.0>Satellitsignalanalysator.

Om resultatet säger att det finns tillräckligt med samsynliga satelliter betyder det att platserna för laddningsstationen och antennen är OK. Om resultatet säger att det inte finns tillräckligt med samsynliga satelliter betyder det att du måste flytta laddningsstationen och antennen till andra platser.

Kontrollera sedan antalet samsynliga satelliter igen.

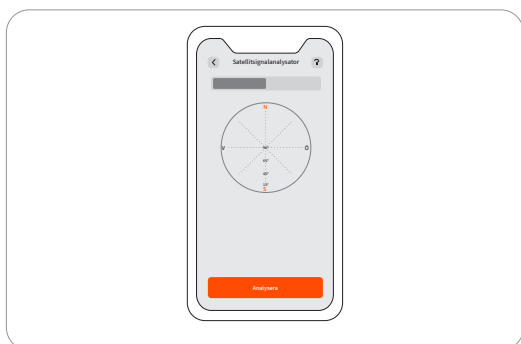

Välj platsen noggrant. När kartan har sparats och platsen för laddningsstationen eller GNSS-antennen ändas måste du skapa en ny karta.

2.4 Installera GNSS-antennen och laddningsstationen

2.4.1 Installera GNSS-antennen

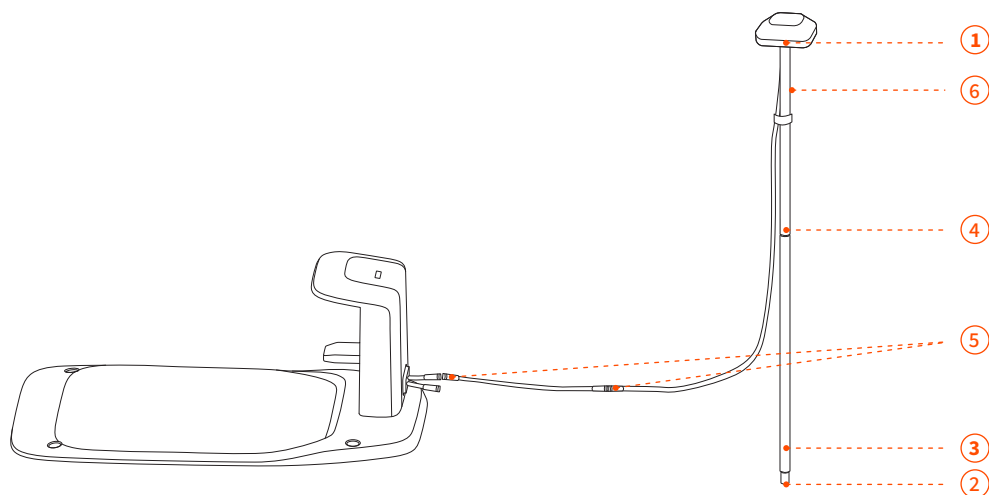

1 Fäst GNSS-antennen på röret.

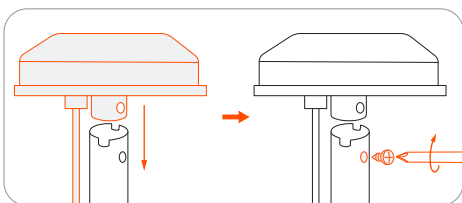

2 Fäll ut basförgreningen och sätt in den i marken.

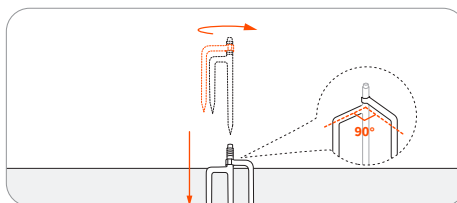

*Säkerställ att antennen kan anslutas stabilt till laddningsstationen när installationen är klar genom att helt trycka ner basförgreningen i marken.

3 Vrid det andra förlängningsröret på basförgreningen.

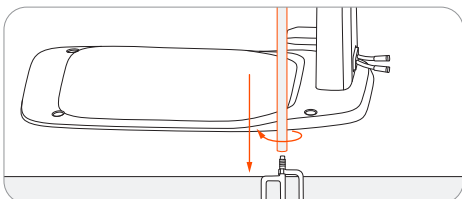

4 Skjut in röret med antennen.

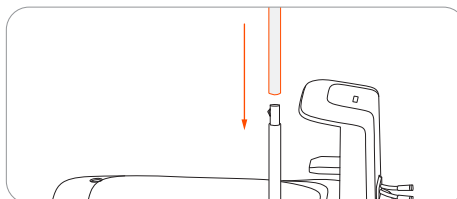

5 Anslut GNSS-antennen till laddningsstationen. Om kabeln inte är tillräckligt lång kan du köpa extra antennförlängningskablar och använda max. 3 kablar för att förlänga den totala längden upp till 30 m (98,4 fot).

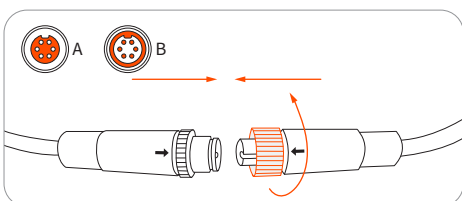

Fäst muttrarna ordentligt för att förhindra att vatten kommer in.

6 Fäst antennkabeln på masten med medföljande kardborrefästen.

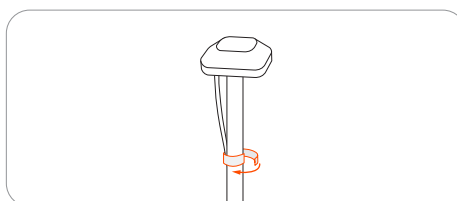

För att inte hindra satellitsignalen ska du INTE täcka över antennen.

2.4.2 Installera laddningsstationen

1. Anslut strömkabeln till adaptern för strömkällan.

Rikta in skåran på strömkabeln (A) med basen på adaptern för strömkällan (B).

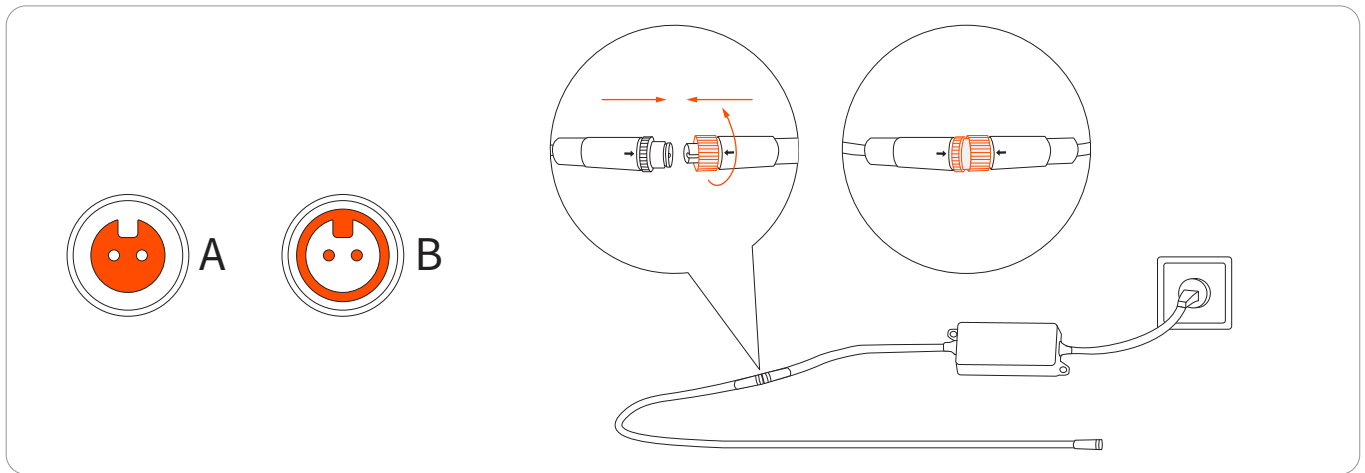

2. Anslut strömkabeln till gränssnittet för ström. Vrid muttrarna tills de låser i varandra.

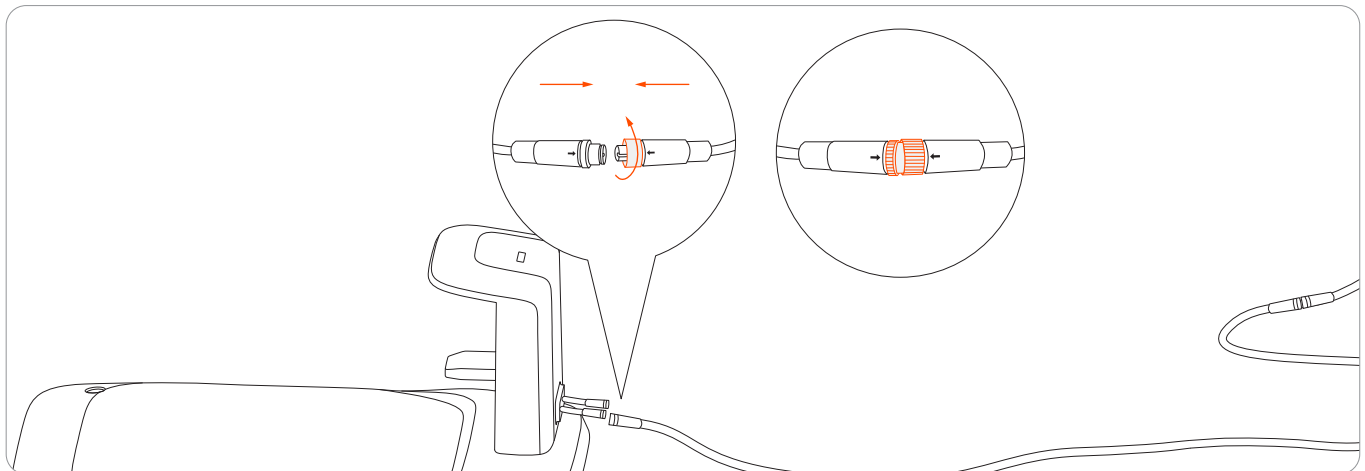

3. Sätt i kontakten i ett lämpligt eluttag.

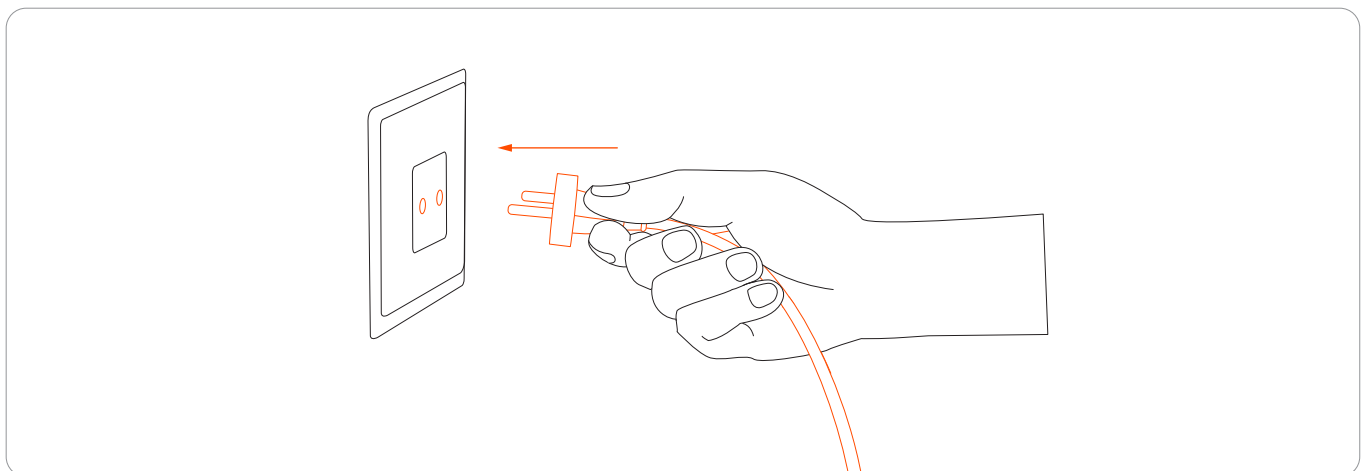

2.4.3 Utföra den automatiska kontrollen

Kontrollera laddningsstationen

Se till att gräsklipparen inte är i laddningsstationen. Slå på gräsklipparen och vänta tills lampan på laddningsstationen lyser blått (tar cirka 5 minuter). Om lampan inte lyser blått betyder det att du måste flytta antennen.

Kontrollera gräsklipparen

1. Skjut in gräsklipparen i laddningsstationen.

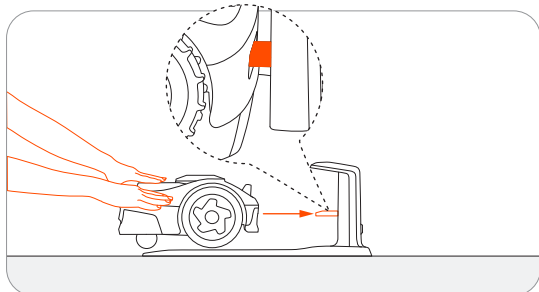

2. Vänta tills lampan på gräsklipparen blir grön.

3. (Valfritt) Om lampan inte lyser grönt går du till Inställningar > GRÄSKLIPPARE > EFLS 2.0 för att verifiera platser med hjälp av satellitsignalanalysatorn. Mer information finns i 2.3.3 Verifiera platser med hjälp av satellitsignalanalysatorn.

2.4.4 Säkra platser

25

Om den automatiska kontrollen lyckas kan du säkra laddningsstationens placering. Om inte måste du flytta antennen och laddningsstationen.

1. Säkra laddningsstationen med de medföljande skruvarna.

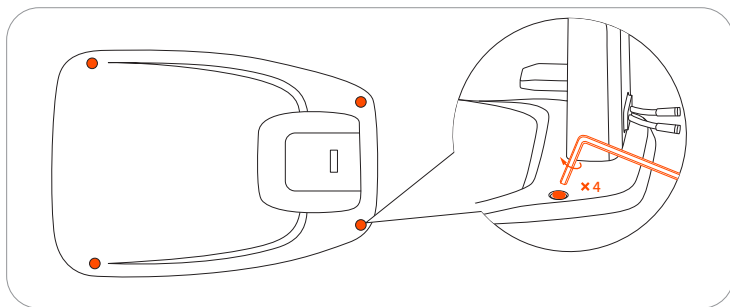

2. Fixera kablarnas position på marken.

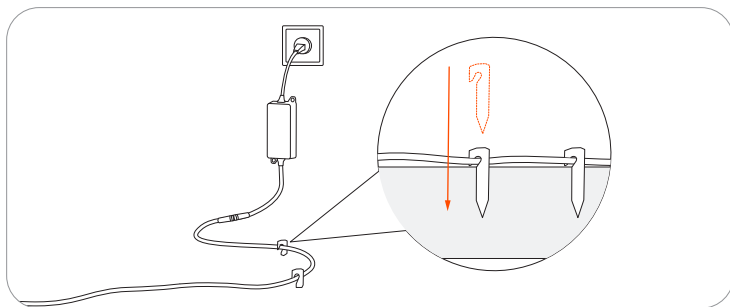

3. Se till att kablarna inte är placerade i klippningszonerna eller någonstans där gräsklipparen kan passera. Annars kan kablarna skadas.

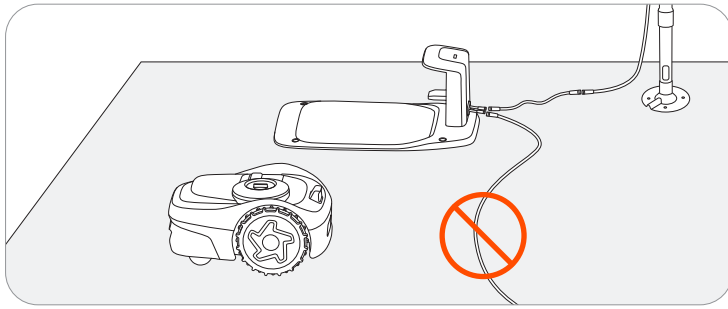

2.5 Uppgradera till den senaste fasta programvaran

Navimow använder Over-The-Air (OTA) för att uppdatera den fasta programvaran. För att uppleva Navimow på bästa sätt ska du uppdatera till den senaste programvaran före användning. Gå till Inställningar>MOWER>Version av fast programvara.

När du har aktiverat gräsklipparen ska du behålla nätverksanslutningen, följa anvisningarna i popup-fönstret och vänta i 10-30 minuter för att automatiskt slutföra uppdateringen av den fasta programvaran beroende på nätverksförhållandena. Under processen ska du inte stänga av eller utföra andra åtgärder. Du kan börja använda den efter att appen aviserar att uppdateringen är klar.

2.6 Mappa arbetsområdet

2.6.1 Mappa gränsen

- 1 Se till att gräsklipparen är påslagen. Med Bluetooth-anslutning ansluter din telefon till gräsklipparen automatiskt.
- 2 Tryck på "Skapa en karta" för att börja mappa.

OBS! Om gräsklipparen är låst måste du ange PIN-koden innan du använder gräsklipparen. Standardkoden är 0000 och kan återställas via Navimow-appen.

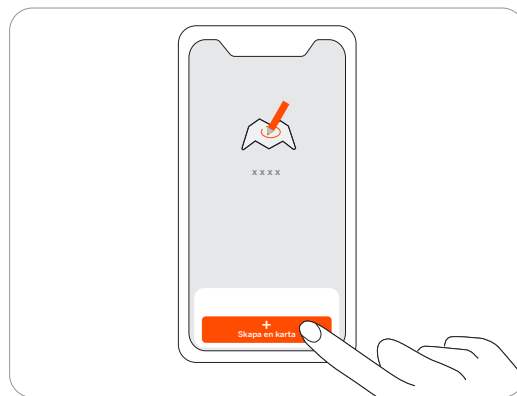
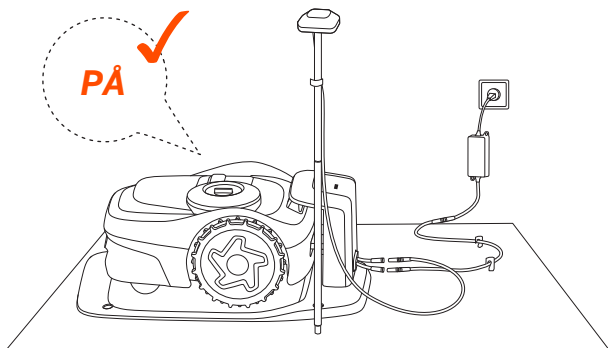

- 3 Kalibrera gräsklipparen för att säkerställa korrekt positionering.
- 4 Hitta en lämplig startpunkt längs gräsmattans kant. Håll dig inom 6 m (19,7 fot) från gräsklipparen under mappningen.

27

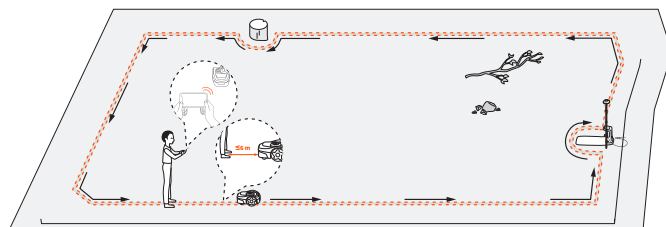
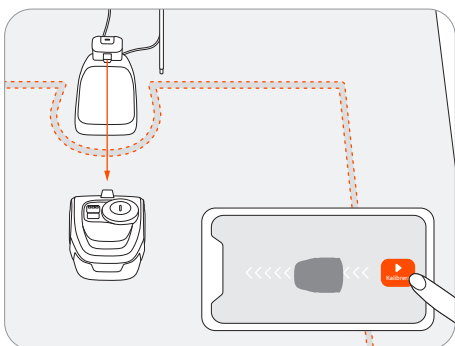

- 5 Gå längs kanten.

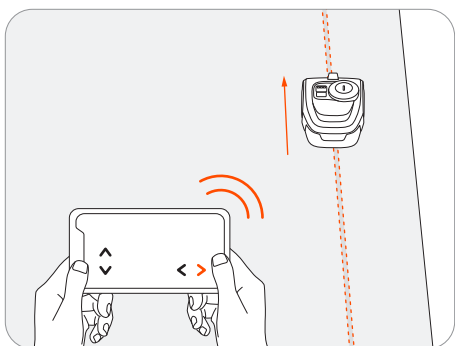

Vinkel: Se till att följa en rak linje med en jämn vridningsvinkel större än 90°.

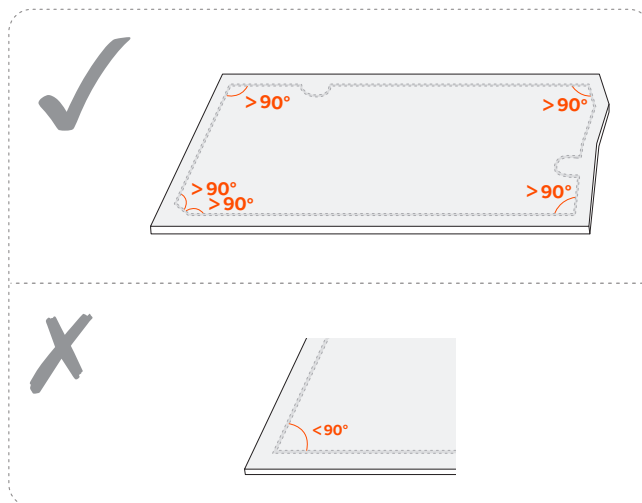

Standardgräns

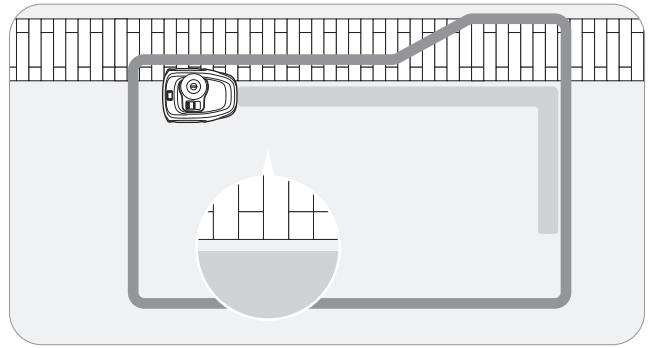
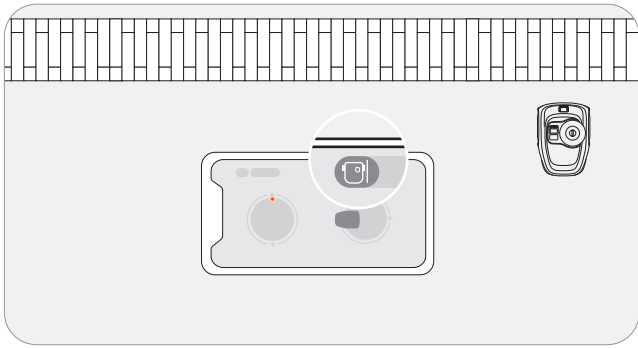

Baserat på den faktiska utformningen av din gräsmatta kan du välja mellan två gränsalternativ. Standardgränsen är vald som standard och vi rekommenderar att den används för de flesta scenarier. Följ vägledningen i appen för instruktioner.

Överlappningsgräns

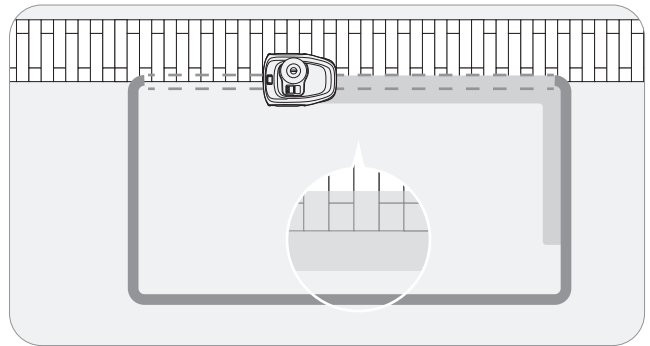
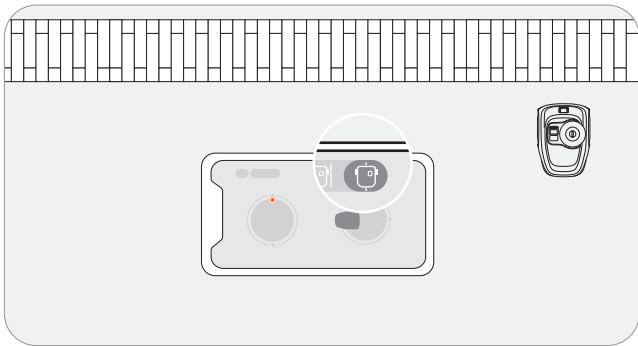

För gräsmattor där gräset möter en gångbana eller trottoar på en jämn nivå, kanske gräsklipparen delvis behöver köra på kanten för att helt trimma gräset ända fram till området utan gräs. I sådana fall kan du välja överlappningsgräns. Följ vägledningen i appen för instruktioner.

OBS! Se till att avståndet mellan områden med och utan gräs är mindre än 1 cm (0,4 tum).

Assist Mapping

Kamerasensorn på gräsklipparen fångar gräsmattans fysiska gräns och Assist Mapping aktiveras. Då kan gräsklipparen skapa gränser automatiskt genom att navigera längs kanterna på egen hand, vilket förenklar mappningen.

Fjärrstyr gräsklipparen mot gräsmattans kanter. När kameran upptäcker tydliga gräskanter kan du bestämma om du vill starta Assist Mapping.

När ikonen  eller  det övre högra hörnet blinkar trycker du på den och startar Assist Mapping.

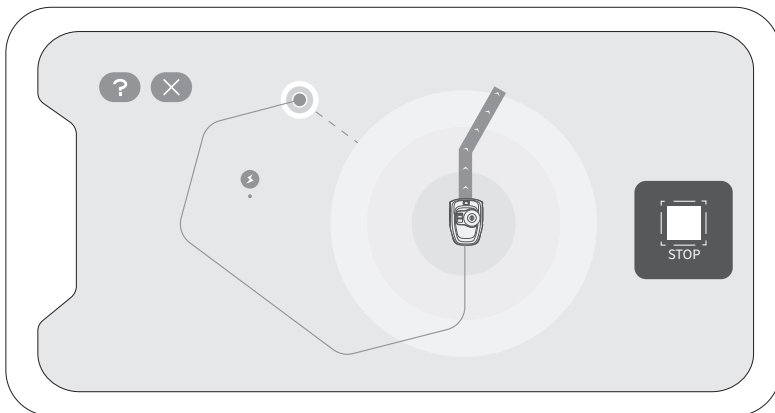

- Håll telefonen aktiv och undvik att byta till andra appar.
- Håll dig inom 6 m (19,7 fot) från gräsklipparen under Assist Mapping.
- Om gräsklipparen betar sig onormalt kan du stoppa Assist Mapping när som helst och manuellt styra gräsklipparen.

2.6.2 Skapa en förbjuden ö

När gräsklipparen stöter på ett hårt hinder som är högre än 10 cm (3,9 tum) (som stora stenar eller en trädstam), kommer den att backa och ändra riktning automatiskt. Däremot behöver du lägga kanter för objekt som behöver skydd eller områden som du inte vill att gräsklipparen ska gå in i, som en rabatt, små träd, gräsdekorationer, dammar, sprinklerhuvuden, o.s.v. Om du nyligen har installerat en studsatta eller grill på gräsmattan kan du också ställa in en förbjuden ö för att skydda den.



Följ instruktionerna i appen. När du ska ta bort området (som när du tar bort studsattan från gräsmattan) raderar du det bara via appen.

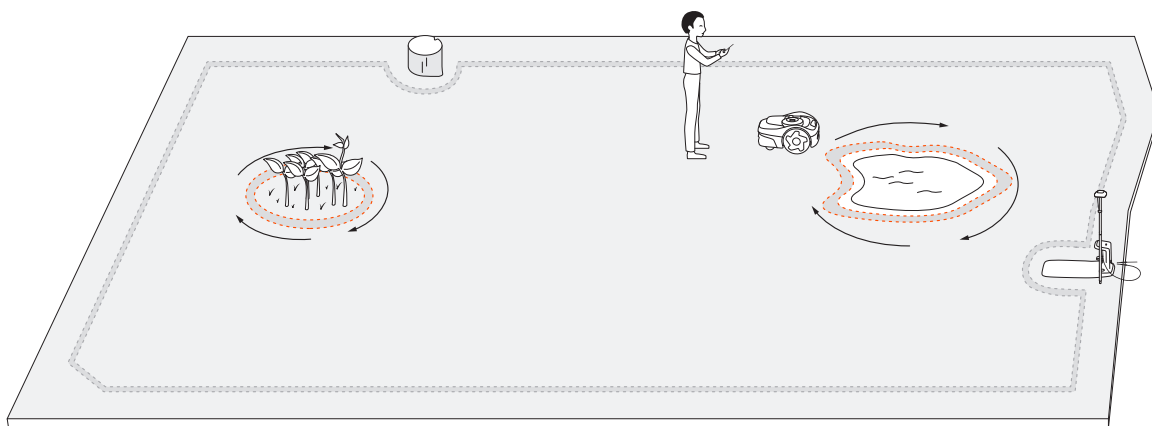

29

OBS! Gör jämna vridningsvinklar när du ställer in öarna. Vinkeln bör inte vara under 90°. Du måste också gå längs kanten när du ställer in ön. För instruktioner, se 2.6.1 Mappa gränsen.

2.6.3 Skapa en kanal

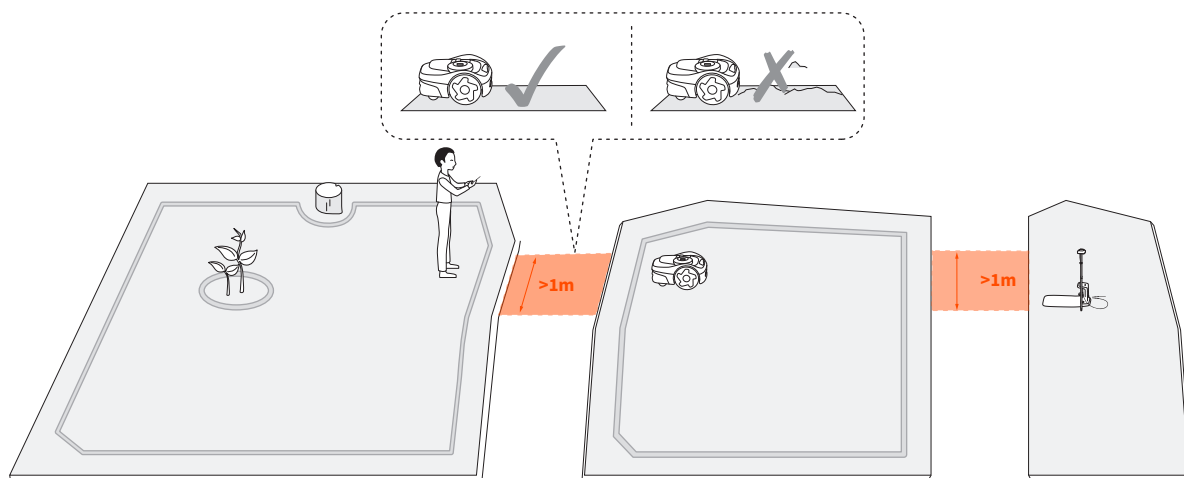

En kanal kan skapas för att ansluta två separata zoner eller för att ansluta gräsmattans kant till laddningsstationen.

Följ instruktionerna i appen. Om avståndet mellan laddningsstationen och gräsmattans kant är mer än 1 m (3,3 fot) kan du skapa en kanal manuellt.

OBS! Kanalen som du väljer att låta gräsklipparen passera ska vara bredare än 1 m (3,3 fot)

2.6.4 Skapa en VisionFence av-zon

En VisionFence av-zon är en plats där gräsklipparen automatiskt stänger av kameran som används för att undvika hinder, så att gräsklipparen passerar direkt igenom utan att svänga bort.

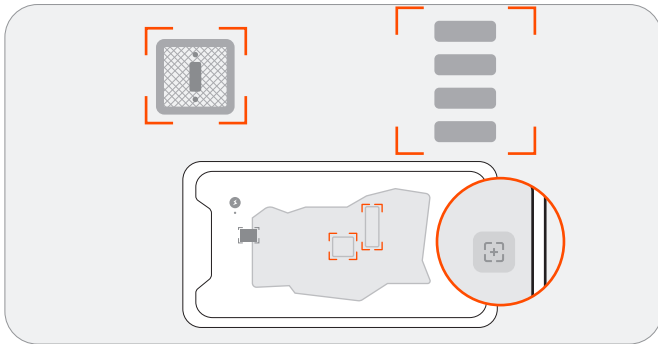

Om gräsklipparen behöver passera genom plana områden och områden utan gräs för att uppnå en noggrann klippning kan du ställa in en VisionFence av-zon.

Dessa områden kan till exempel vara stenvägar eller manhål, där den visuella upptäckten gör att gräsklipparen undviker hindret. Följ instruktionerna i appen. Du kan justera storleken på en VisionFence av-zonen, flytta den till en annan plats eller ta bort den.

2.6.5 Förbättra kartnoggrannheten (valfritt)

Om du vill förbättra kartnoggrannheten aktiverar du sidan kameraassisterad positionering i Inställningar > GRÄSKLIPPARE > EFLS 2.0.

Funktionen kameraassisterad positionering använder EFLS 2.0-tekniken för att förbättra positioneringsnoggrannheten. Detta innebär att kameran används för att visuellt samla in element och skapa en karta som kompenserar för förlusten av GPS-signal i vissa områden. När du är klar med att skapa eller redigera en karta kan du använda den här funktionen för att korrigera kartfel på grund av dålig GPS-signal under mappningen. Detta förbättrar kartkvaliteten och undviker att gräset inte klipps eller att gräsklipparen går utanför gränserna. Förbättringen startar automatiskt när gräsklipparen återvänder till laddningsstationen. Följ instruktionerna i appen. Du kan se statusen i statusfältet på startsidan.

Resultatet kan bli något av följande:

- Kartnoggrannheten har förbättrats: Gränserna, de förbjudna öarna och kanalerna är alla nu uppdaterade med mer exakt positionering.
- Kartnoggrannheten förbättrades inte: Kartan har stora områden med mycket dålig GPS-signal. Kameraassisterad positionering misslyckades eftersom antennen inte är på rätt plats. Om du vill installera antennen på en annan plats kan du prova att använda satellitsignalanalysatorn för att hitta en bättre plats. Du kan kontrollera appen för andra orsaker till att det inte fungerade.

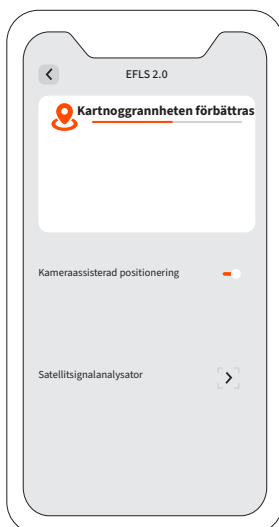

3. Daglig användning

3.1 Klippning

3.1.1 Så här klipper Navimow

Klippa längs gränsen

Din gräsklippare klipper längs gränsen när den påbörjar en klippningsuppgift. Om gräsmattans gränser har komplicerade omgivningar kan du för att undvika risker inaktivera det genom att stänga av brytaren för kantklippning från Hantering av kartor > Redigera > Kantklippning för varje zon.

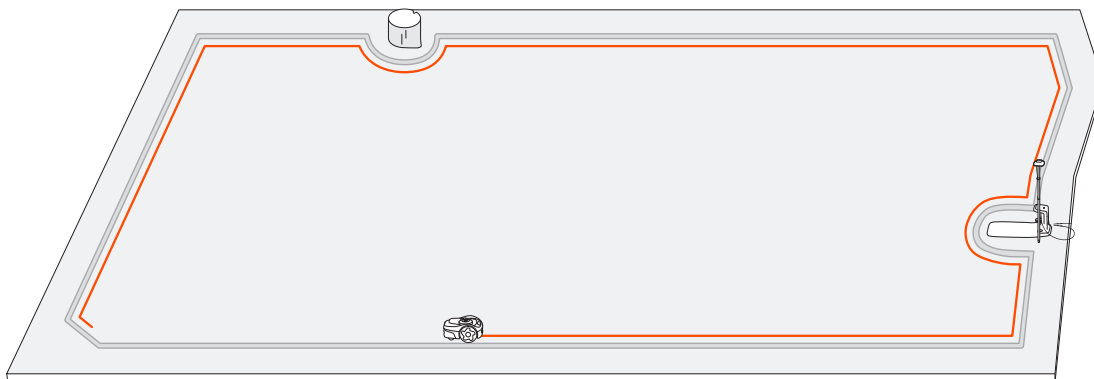

Klippning med systematiska mönster

Inom arbetsområdet klipper gräsklipparen gräsmattan längs en planerad väg som beräknas av en algoritm för maximal effektivitet.

Gräsklipparen kan ändra sina klippriktningar enligt dina val. Detta undviker repetitiva klippspår. Om du vill anpassa klippriktningarna för varje klippzon läser du Anpassa klippriktningar i 3.1.2 Hantera flera zoner.

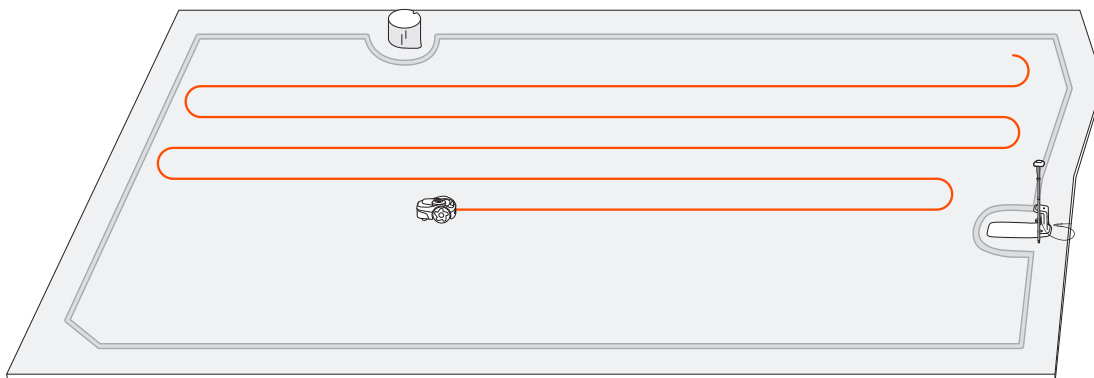

3.1.2 Hantera flera zoner

Du kan skapa flera zoner för din karta, där varje zon har sitt eget unika namn, en anpassad klippriktning och ett klippschema.

För manuell klippning kan du välja att klippa alla zoner eller bara vissa av dem. För schemalagd klippning kan du ställa in scheman för alla eller valda zoner.

En zon skapas automatiskt när gränserna för ett arbetsområde är mappade. Du kan fortsätta att skapa flera zoner (max. 12) och ansluta dem med kanaler. Instruktioner finns i 2.6.3 Skapa en kanal.

Byta namn på zonerna

1. Tryck för att välja en zon.
2. Tryck på "Redigera" och anpassa inställningarna för den valda zonen.
3. Tryck på ikonen "Byt namn" för att ange ett namn för zonen.

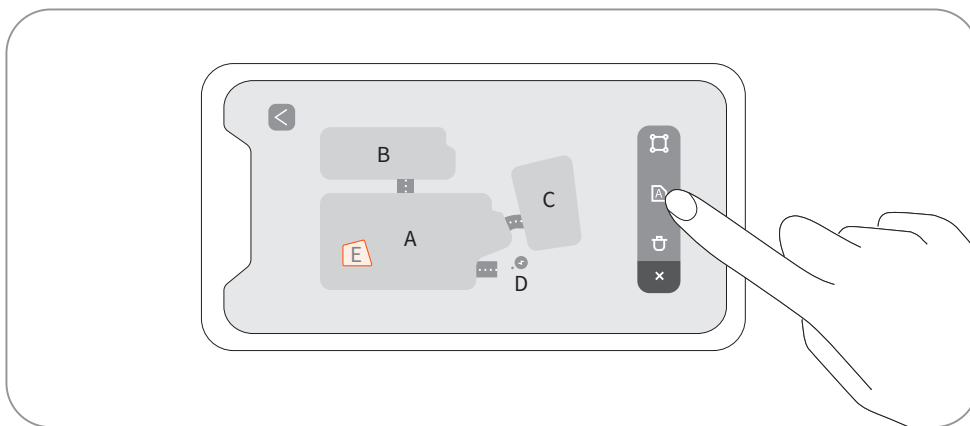

Anpassa klippriktningar

Gräsklipparen kan automatiskt ändra sin klippriktning enligt dina val från Hantering av kartor > Redigera > Klippriktning. Du kan välja en eller flera riktningar så att gräsklipparen ändrar klippriktningen varje gång den avslutar en klippomgång.

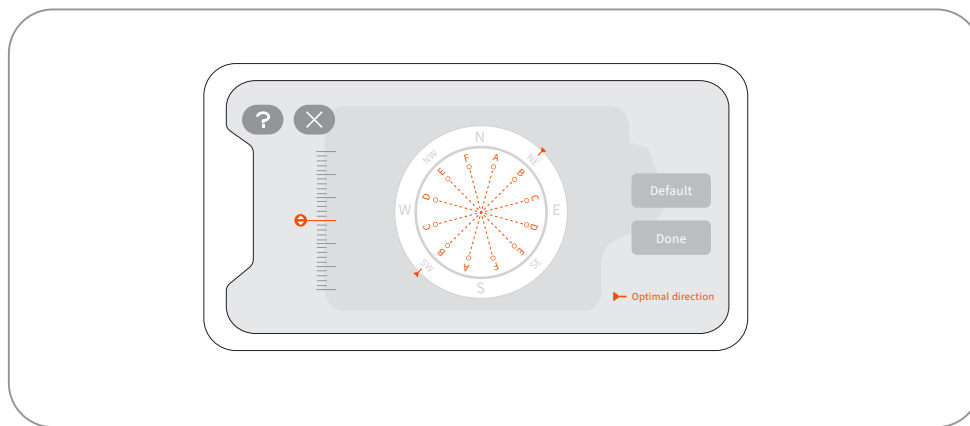

Skapa eller ändra klippschema

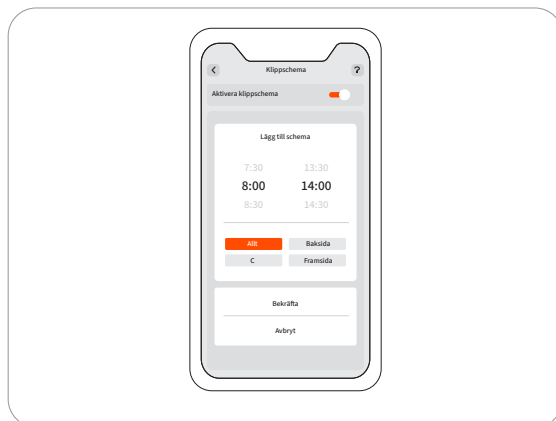
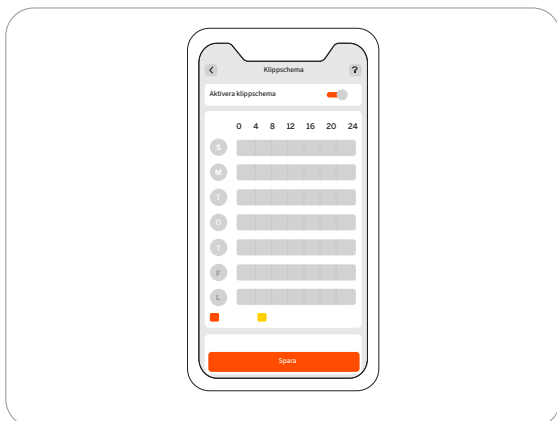

1. Gå till Inställningar > GRÄSKLIPPARE > Klippschema.
2. Välj en dag för att sätta upp ett schema.
3. Ställ in starttid och sluttid för schemat.
4. Välj vilken eller vilka zoner som schemat ska användas för.
5. Tryck på "Bekräfta" för att spara inställningarna.

Aktivera eller inaktivera klippscheman

Du kan inaktivera klippschemat om du inte vill att gräsklipparen ska följa schemat.

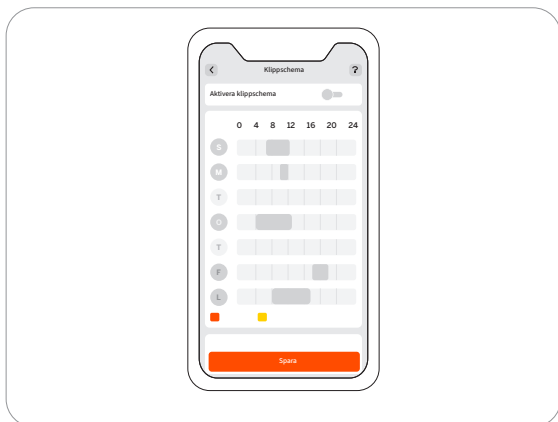

Aktivera eller inaktivera klippcykeln

När den är aktiverad och om klippningsförloppet i de valda zonerna når 100 % kommer gräsklipparen att sluta klippa och återvända till laddningsstationen även innan den schemalagda sluttiden.

När den är aktiverad och om klippningsförloppet i de valda zonerna når 100 % kommer gräsklipparen att starta en ny klippningsrunda och fortsätter klippa fram till den schemalagda sluttiden.

3.2 Navimow-appen

3.2.1 Inledning

Navimow-appen är en viktig del av Navimow, du kan använda appen för att:

1. Binda och aktivera gräsklipparen.
2. Skapa en karta (arbetsområde) med flera klippzoner.
3. Kontrollera gräsklipparens status och arbetsförlopp, fjärrstyra gräsklipparen för att starta, stoppa eller återgå till laddningsstationen, o.s.v.
4. Visa och ändra gräsklipparens arbetsinställningar (karthantering, klippschema etc).
5. Visa och ändra gräsklipparens säkerhets-/funktionsinställningar (klippning på natten, återställ PIN-kod, belysningsinställningar, stöldskydd etc.).
6. Uppdatera fast programvara och ändra nätverksanslutning.
7. Lossa och behålla eller rensa användardata.
8. Få användarmaterial och kundservice via livechatt.

3.2.2 Ladda ner, registrera, logga in

1. Sök efter och ladda ner Navimow-appen via Apple APP store eller Google Play Store.
2. Registrera dig och logga in på ditt konto.
3. Slå på Bluetooth i telefonen och se till att din telefon har en nätverkssignal.

OBSERVERA:

1. Om du har registrerat ett konto via andra tjänster hos Segway-Ninebot kan du logga in i Navimow-appen med kontot och vice versa.
2. Om du säger upp ditt Navimow-konto raderas alla uppgifter om Segway-Ninebot.
3. Under användning kommer Navimow-appen att fråga dig om åtkomst till Bluetooth (iOS och Android), plats (iOS och Android) och Wi-Fi (Android).
För att säkerställa normal användning, ska du bevilja dessa.
4. Om du använder Navimow och en mobil iOS-enhet, när du konfigurerar gräsklipparens Wi-Fi-nätverk första gången ska du se till att din mobiltelefon är ansluten till samma Wi-Fi-nätverk först.

3.2.3 Uppdatera Navimow-appen och den fasta programvaran

För att kunna uppleva de senaste funktionerna och uppdateringarna bör du alltid hålla Navimow-appen uppdaterad. Du får ett meddelande som påminner dig när det finns en ny version av appen.

Om du vill kontrollera uppdateringar av fast programvara manuellt går du till Inställningar > GRÄSKLIPPARE > Version av fast programvara.

För att uppdatera den fasta programvaran måste följande villkor uppfyllas:

- Klipparen är i laddningsstationen.
- Gräsklipparen är ansluten till ett nätverk och signalen är stark (via 4G eller Wi-Fi).
- batteriets laddning är över 20 %.
- Det finns ingen schemalagd klippningsuppgift under den närmaste timmen.

Mer information om hur du uppgraderar fast programvara finns i 2.5 Uppgradera till den senaste fasta programvaran.

3.2.4 Grundläggande funktioner

Binda gräsklipparen

Efter registrering och inloggning trycker du på "Lägg till enhet" för att binda gräsklipparen till ditt konto.

Mer information finns i 2.2 Aktivera gräsklipparen.

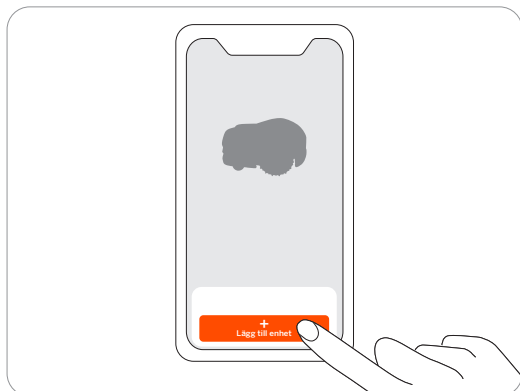

Skapa en karta



Innan du klipper din gräsmatta med Navimow måste du skapa ett arbetsområde (karta) med Navimow-appen. Tryck på "Skapa en karta" och följ instruktionerna i appen. Detaljerade steg och tips finns i 2.6 Mappa arbetsområdet.

Kartor kan även redigeras eller raderas på sidan Inställningar. Mer information finns i 3.4.1 Redigera kartan.

Visa status på startsidan

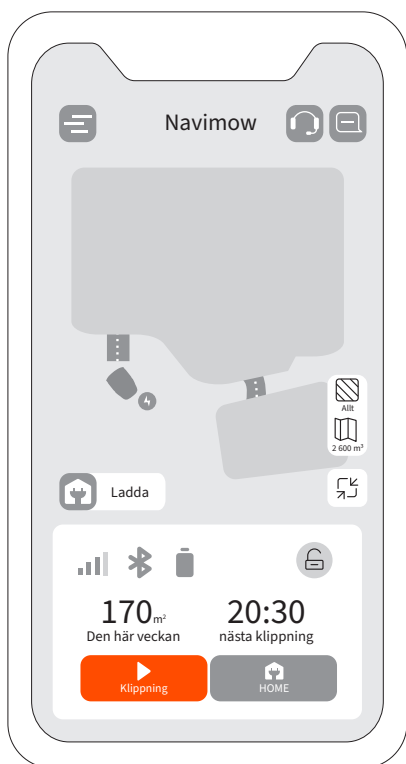
På startsidan visas gräsklipparens status, arbetsförlopp och klippningsuppgifter. Du kan välja att visa arbetsområdet för alla zoner eller valda zoner, starta eller pausa klippningsuppgifter och skicka hem gräsklipparen. Du kan också gå till livechatten, aviseringsidan och inställningssidan genom att trycka på ikonerna längst upp på startsidan.



Allt/zon		Visar om den aktuella klippningsuppgiften tillämpas på alla zoner eller specifika zoner
Hantering av kartor		Navigerar till sidan Karthantering
Batterinivå		Batterinivå och laddningsstatus
Låsstatus		Låst/olåst. Se Så här anger du PIN-koden i 1.6 Delar och funktioner
Bluetooth		Bluetooth-ansluten. Tryck för att återansluta när du har kopplats bort.
Anslutningar		Visar nätverket som gräsklipparen är ansluten till (WiFi eller mobil) och signalstyrkan
Gräsklipparens status		Pågående uppgifter/uppgradera fast programvara/laddning/på väg tillbaka till laddningsstationen/okänd status
		Kartans noggrannhet förbättras/har förbättrats
Aviseringar		Aviseringar från gräsklipparen och appen
Inställningar		Inställningar för gräsklipparen och appen
Livechatt		Ingång till hjälpcentret där du kan hitta användarmaterial och livechatt för frågor eller önskemål

3.3 Appaviseringar

3.3.1 Systemaviseringar

Senaste nyheter och uppdateringarna från Navimow-teamet.

36



3.3.2 Enhetsaviseringar

Gräsklipparen skickar aviseringar till dig i följande situationer: uppdatering av arbetsstatus (som klippning slutförd), bladbyte, onormalt beteende, onormal position, o.s.v.

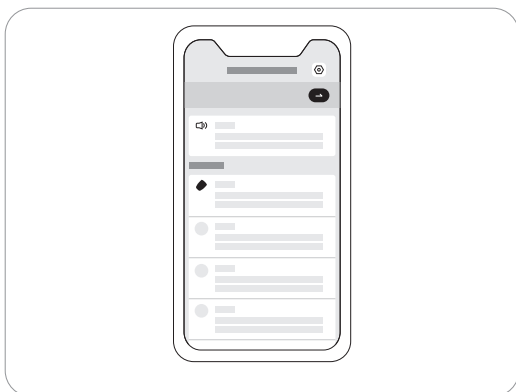

3.3.2 Popup-meddelanden

Popup-meddelanden visas i mitten av skärmen. Till exempel visas ett meddelande med felkod om ett fel har uppstått.

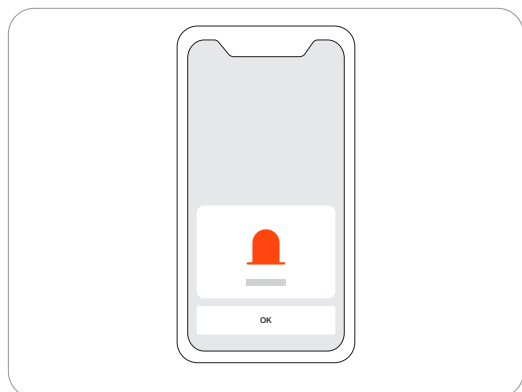

3.4 Inställningar för gräsklipparen

3.4.1 Redigera kartan

Du kan redigera eller radera kartelement i Inställningar > GRÄSKLIPPARE > Hantering av kartor. Se till att din telefon är ansluten till gräsklipparen via Bluetooth.

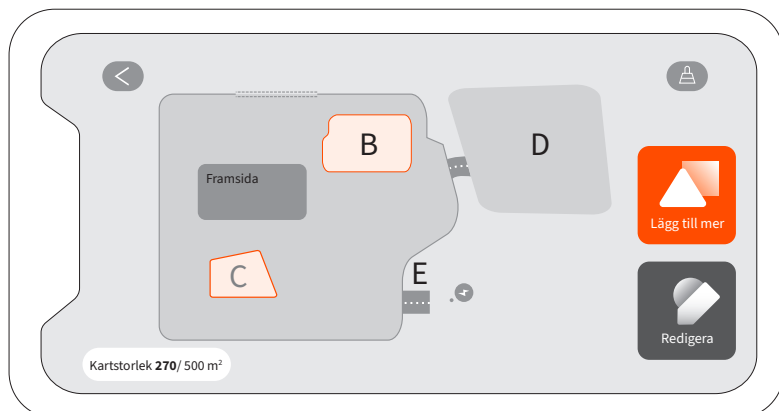

Genom att trycka på Redigera kan du: Ta bort eller justera gränsen för klippzoner, förbjudna öar, kanaler och VisionFence av-zoner. För definition av gränser, förbjudna öar, kanaler och VisionFence av-zoner, se 2.6 Mappa arbetsområdet.

OBS! När du tar bort en zon tas även de element som är kopplade till zonen bort.

3.4.2 Återställa PIN-koden

38

Standard-PIN-koden är 0000. Du kan återställa PIN-koden i Inställningar > GRÄSKLIPPARE > Återställ PIN-kod.

OBS! Vi rekommenderar att du återställer PIN-koden efter att du har aktiverat din gräsklippare.

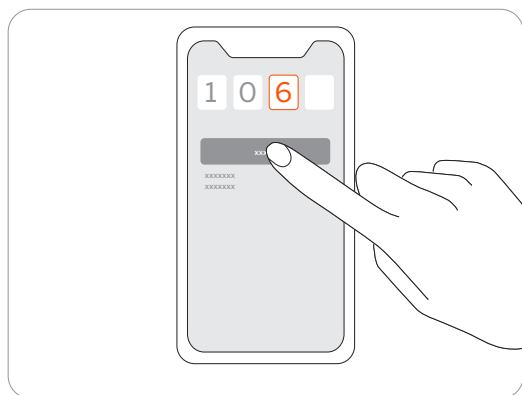

3.4.3 Lägga till, byta, lossa enheter

Du kan lägga till flera gräsklippare från Inställningar > GRÄSKLIPPARE > Växla/Lägg till enhet och växla till en annan gräsklippare genom att välja ett annat serienummer (SN) i listan. När du lossar gräsklipparen måste du verifiera din identitet genom att ange de dolda tecknen i din e-postadress eller ditt telefonnummer.

Du kan välja att behålla eller rensa dina användardata efter att du har lossat gräsklipparen.

3.4.4 Aktivera och använda stöldskydd

Stöldskyddsfunktionen kan exakt lokalisera Navimow och effektivt förhindra olyckor som t.ex. stöld av gräsklipparen. När den lämnar ett område som du har anvisat kommer Navimow att slå larm och du får samtidigt ett meddelande i appen. Gå till Inställningar > GRÄSKLIPPARE > Stöldskydd.

När stöldskyddet är aktiverat kan du ställa in ett geostaket och kontrollera Navimows position på kartan i realtid. Om batteriet tar slut i gräsklipparen och den stängs av på vägen tillbaka till laddningsstationen kan du hitta var den stannade via appen.

För Navimow i-serien måste du köpa och installera Navimow Access+ för att aktivera stöldskyddet. Mer information om hur du aktiverar Navimow Access+ finns i 1.8 Tillbehör.

OBSERVERA:

1. Om stöldskyddet är aktiverat måste du ange PIN-koden på gräsklipparen innan du stänger av gräsklipparen.
2. Om stöldskyddet aktiveras av misstag måste du ange PIN-koden på gräsklipparen för att stänga av larmet och avsluta push-meddelandet.
3. Kontrollera att din 4G-tjänst inte har löpt ut.

3.4.5 Justera klipphöjden

Justera klipphöjden genom att vrida vredet på gräsklipparens ovansida så att pilen pekar på den höjd du behöver ställa in.

OBS! Klipphöjden gäller för alla klippzoner.

För i105E och i108E kan den globala klipphöjden ställas in mellan 2 cm och 6 cm.

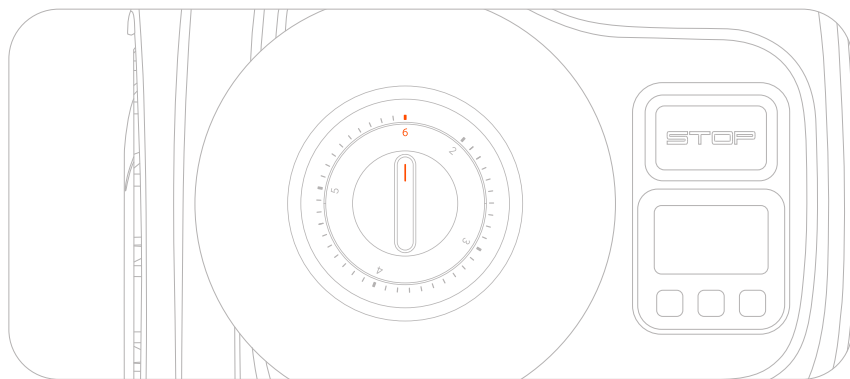

För i105N och i110N kan den globala klipphöjden ställas in mellan 2 tum och 3,6 tum.

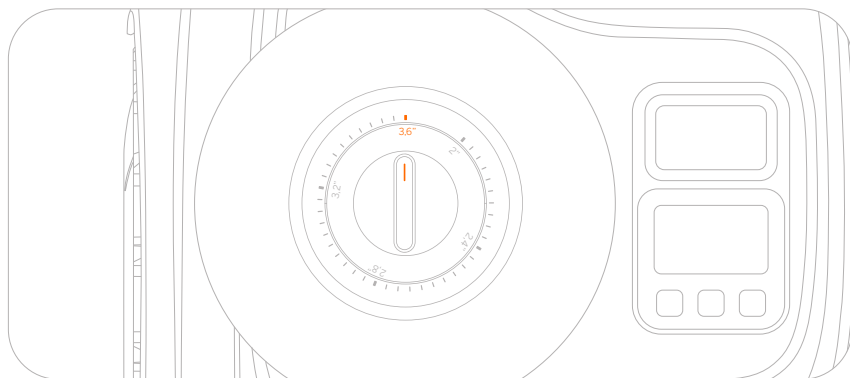

3.4.6 Ljud- och ljusinställningar

Ljudeffekterna är aktiverade som standard. När du inaktiverar dem avger gräsklipparen inga meddelanden under klippning och laddning.

Du kan aktivera "Nattläge" för att justera ljusstyrkan för belysningen på både laddningsstationen och gräsklipparen. Lamporna dämpas på natten och återgår till det normala på dagen. Nivåerna kan justeras från "Dämpad" till "Extra dämpning".

3.4.7 VisionFence-inställningar

Du kan aktivera knappen "Nattklippning" för att låta gräsklipparen klippa på natten med bakgrundsbelysningen på och den visuella detekteringen aktiverad för att undvika hinder. Gräsklipparen klipper inte längs gränserna på natten och klipper med reducerad hastighet. När brytaren inaktiveras återvänder gräsklipparen till laddningsstationen.

Om du aktiverar Channel Sense kan gräsklipparen "se" omgivningen och passera på intelligent sätt genom att aktivt undvika hinder eller andra objekt som är skiljer sig från marken. Även när GPS-signalen är dålig runt kanalen klarar gräsklipparen fortfarande av att passera med visuell avkänning.

3.4.8 Nätverksinställning

Du kan hantera det nätverk som Navimow använder på sidan Nätverkshantering. På sidan för Wi-Fi-inställningar kan du visa det aktuella anslutna Wi-Fi-nätverket eller återansluta till Wi-Fi.

Om du har installerat Navimow Access+, 4G-modulen, går du till Inställningar > GRÄSKLIPPARE > Nätverk och väljer att bara använda 4G, eller att bara använda Wi-Fi, eller att låta systemet automatiskt välja nätverkstyp åt dig.

3.4.9 Tidszon och land

Du kan manuellt välja din lokala tidszon och land eller region så att klippscemana kan följa din lokala tid. Du kan aktivera läget för sommartid om din region använder det. På så sätt kan gräsklipparen automatiskt anpassa sig till din lokala tid under sommar och vinter.

3.5 Appinställningar

Gå till Inställningar > APP för att bläddra bland och justera Navimow-appens inställningar.

40

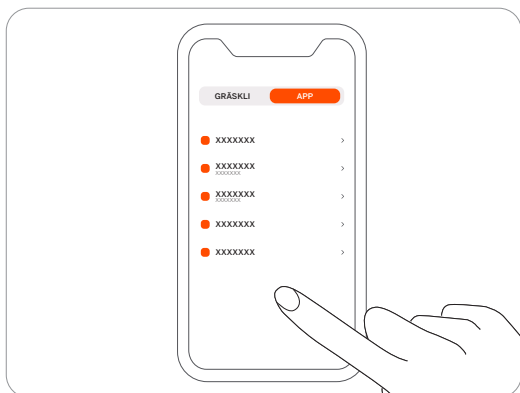

Konto och säkerhet

Du kan kontrollera bundna e-postadress eller ditt mobilnummer, ändra lösenordet, hämta data och radera ditt konto.

Språk

Du kan ställa in språket till det du föredrar. Hittills finns stöd för 22 språk – engelska, tyska, franska, nederländska, italienska, svenska, norska, finska, danska, portugisiska, spanska, tjeckiska, slovakiska, polska, estniska, litauiska, lettiska, bulgariska, ungerska, kroatiska, rumänska och slovenska.

Hjälp och synpunkter

Här kan du visa det senaste användarmaterialet, instruktionsvideor, vanliga frågor samt kontakta oss för support via livechatt.

Måttenheter

Här kan du växla mellan de metriska och brittiska måttenheter.

Om

Här kan visa den aktuella appversionen, det senaste användaravtalet och integritetspolicyen.

Logga ut

Du kan logga ut från ditt konto här, dina uppgifter kommer inte att raderas efter att du har loggat ut.

4. Underhåll

För att få bättre klippresultat och öka livslängden ska du hålla gräsklipparen ren och bladen i gott skick. Inspektion och underhåll ska utföras varje vecka av en vuxen. Eventuella skadade eller slitna delar ska bytas ut. **Utför INTE underhåll när du bär öppna sandaler eller är barfota. Bär alltid långa byxor och arbetskor när du servar gräsklipparen.**

4.1 Rengöring

Använd en mjuk borste eller trasa för att noga rengöra gräsklipparens utsida. Rengör INTE med alkohol, bensin, aceton eller andra frätande/flyktiga lösningsmedel. Sådana ämnen kan skada gräsklipparens utseende och inre struktur.

För korrekt dockning ska du regelbundet inspektera och rengöra laddningsstationen från skräp och lera. Se till att anslutningsdelar på laddningsstationen, förlängningskabeln och strömkällan inte är blockerade.

A. Chassi och bladskiva

Använd en borste eller en vattenslang för att rengöra chassit och bladskivan. ANVÄND INTE högtryckstvätt. Se samtidigt till att bladskivan roterar fritt och att bladen kan svänga fritt.

FÖRSIKTIGT: Högtrycksvatten kan läcka in i tätningarna och skada elektroniska och mekaniska delar.

B. Bladskydd

Kontrollera bladskyddet regelbundet. Om lera, gräsklipp eller andra föremål samlas på bladskärmen ska du ta bort dem med en torr borste eller skrapa.

C. Bakhjul (universalhjul)

Inspektera och rengör universalhjulen regelbundet. Om hjulen sitter fast, rensa bort skräp och smörj hjulen.

D. Framhjul

Kontrollera och rengör framhjulen regelbundet. Ta bort gräsklipp eller andra föremål. Om hjulen har fastnat i lera eller smuts, tvätta dem med en vattenslang.

E. Kameralins

Kontrollera och rengör kameralinsen regelbundet. En fläckig kameralins kan påverka gräsklipparens prestanda.

F. Laddningsport

Kontrollera om gräsklipp eller smuts har fastnat inuti laddningsporten och rengör dem regelbundet. Annars kan gräsklipparen inte laddas på grund av dålig kontakt.

VARNING

- Kontrollera att gräsklipparen är avstängd innan du rengör den.
- Innan gräsklipparen vänds upp och ner måste den stängas av.

4.2 Byta ut blad

Bladskivan ändrar automatiskt rotationsriktning flera gånger under klippningen för att förhindra överdrivet slitage på ena sidan. Om gräsklipparen används regelbundet rekommenderar vi att blad och skruvar byts ut var 1–2 månad för att säkerställa säkerhet och bättre klippresultat. Byt ut alla tre bladen och skruvarna samtidigt för att ha ett säkert klippsystem.

Det är mer sannolikt att vått gräs fastnar på bladen och den nedre delen av gräsklipparen, vilket kan påverka dess prestanda och kräva mer regelbunden rengöring. För optimala resultat och för att hålla gräsklipparen i gott skick är det bäst att undvika klippning vid kraftigt regn eller när gräsmattan är alltför våt.

Det är normalt att gräsklipp samlas på bladen under klippningen. Bladens utformning gör att de kan fortsätta rotera mjukt runt skruvarna, även när små mängder klipp eller skräp är närvarande. Denna tillfälliga ansamling av gräsklipp bör inte negativt påverka gräsklipparens förmåga att effektivt klippa gräset. Gräsklipparen är utformad för att utföra sin funktion trots att minimalt med klipp samlas på bladen med tiden.

Även om gräsklipp kan tas bort vid byte av blad om så önskas, krävs ingen omedelbar åtgärd om inte en alltför stor mängd gräsklipp fastnar på bladen.

⚠ VARNING

- Använd skyddshandskar när du inspekterar eller servar bladet.
- Använd INTE en elektrisk skruvmejsel för att installera eller lossa bladskivan. Använd endast rätt skruvar och originalblad som godkänts av Navimow. Bladmodell: HA002E.
- Återanvänd INTE skruvarna. Om du gör det kan det orsaka allvarliga skador.

Så här byter du blad

- 1 Stäng av gräsklipparen.
- 2 Placera gräsklipparen upp och ned på en mjuk och ren yta för att undvika reor.
- 3 Lossa de tre skruvarna med en skruvmejsel.
- 4 Ta bort skruvarna och bladen.

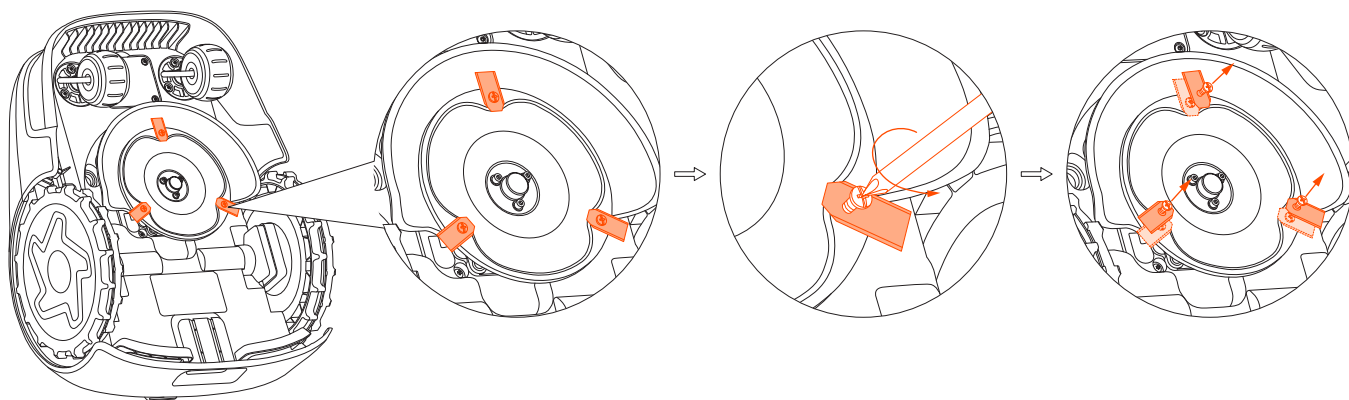

5 Dra åt de nya bladen och skruvarna (moment: 1 Nm). Se till att bladen roterar fritt.

OBS! När du har fäst bladen och skruvarna kommer bladen fortfarande att kännas lösa. Detta är normalt eftersom bladen behöver snurra under klippningen. Bladen är avsiktligt konstruerade för att rotera fritt när de är fästa vid bladskivan. Under klippningen genererar den snurrande bladskivan centrifugalkraft, vilket gör att bladen pekar utåt. Denna utåtriktade riktning gör att bladen effektivt kan klippa gräs.

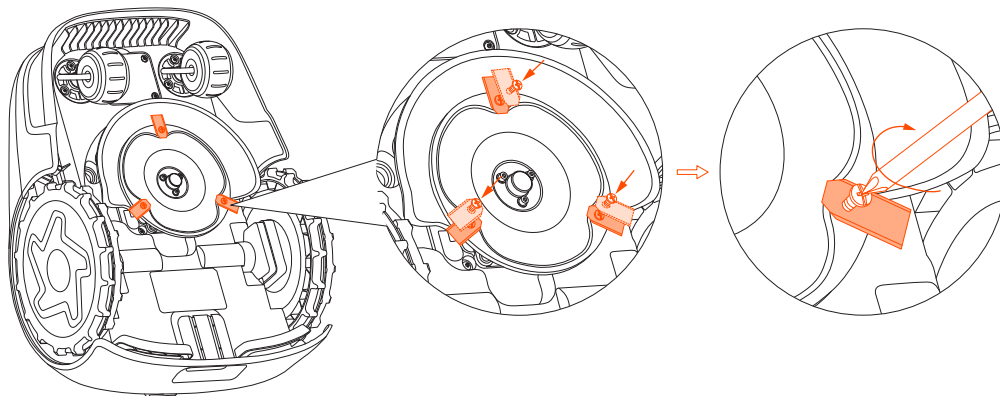

4.3 Transport

Använd originalförpackningen för att skydda gräsklipparen under längre transporter. Stäng av gräsklipparen innan du lyfter, flyttar eller transporterar produkten. Var försiktig och använd inte våld, som att kasta eller trycka hårt. Lyft aldrig och bär aldrig gräsklipparen när motorn är igång.

Så här flyttar eller lyfter du på rätt sätt

Bär gräsklipparen i handtaget med bladskivan vänd bort från kroppen.

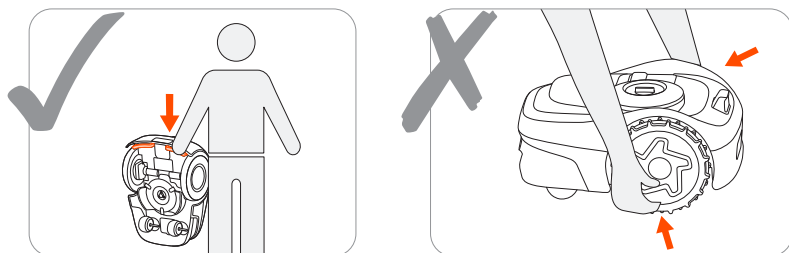

FÖRSIKTIGT:

För att undvika skador på gräsklipparen och/eller laddningsstationen ska du INTE lyfta produkten när den är i laddningsstationen. Ta bort gräsklipparen från laddningsstationen innan du lyfter upp gräsklipparen.

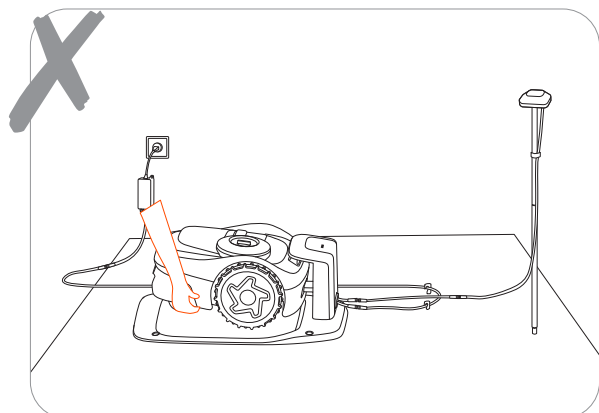

4.4 Batteri

- Stäng av gräsklipparen och ladda batteriet till 85 % eller mer innan du förvarar den för att undvika överurladdning och skador på de elektriska komponenterna. Ladda gräsklipparen var 120:e dag under längre tids förvaring.
- Batteriskador orsakade av överurladdning täcks inte av den begränsade garantin.
- Använd INTE och förvara INTE batteriet under extrema temperaturförhållanden, dvs. över 50 °C (122 °F) eller under -20 °C (-4 °F).
- Temperaturskyddet aktiveras vid 0 °C (32 °F)/53 °C (127 °F) eller lägre, batteriet laddas inte om temperaturen är under 3 °C (37 °F) eller över 49 °C (120 °F).
- När batteritemperaturen är för hög eller för låg startar gräsklipparen inte. Du får också ett push-meddelande i Navimow-appen.

OBS! Batteriets livslängd beror på hur ofta produkten används och den totala användningstiden. Om drifttiden är väsentligt kortare än vanligt för en full laddning eller gräsmattan inte klipps ordentligt bör du överväga att kontakta kundtjänsten för att byta ut batteriet.

4.5 Strömkälla

- Koppla bort strömkällan:
 - Innan du rensar en blockering
 - Innan du kontrollerar, rengör eller arbetar på maskinen
 - Efter att ha stött mot ett främmande föremål och behöver inspektera maskinen för skador.
- Undersök regelbundet kabeln, kontakten, höljet och andra delar. Avbryt omedelbart användningen om det finns skador eller tecken på slitage.

VARNING

- Använd INTE en skadad strömkälla. Om strömkabeln är skadad måste den bytas ut av tillverkaren, dess serviceagent eller liknande utbildade personer för att undvika risker. Om förlängningskabeln är defekt ska du byta ut den mot den 10 meter långa kabel som godkänts av Navimow.
- Anslut INTE en skadad kabel till strömkällan eller rör vid en skadad kabel eller förlängningskabel innan den kopplats bort från eluttaget. Skadade kablar kan leda till kontakt med spänningsförande delar.
- Använd INTE strömkällan med någon annan produkt eller annat batteri, det finns risk för personskador, brand eller elchock. Produktsäkerhet kan inte garanteras med annat batteri än originalbatteri.
- Ladda INTE ett batteri som läcker.
- Håll förlängningskabeln borta från rörliga farliga delar för att undvika skador på kablarna som kan leda till kontakt med spänningsförande delar.

Rekommendation

Anslut enbart gräsklipparen och/eller dess kringutrustning till en strömkrets som skyddas av jordfelsbrytare (RCD) och som löser ut vid högst 30 mA.

4.6 Förvaring

- Innan du förvarar gräsklipparen ska du stänga av den och ladda batteriet till 85 % eller mer för att undvika överurladdning, vilket kan orsaka permanenta skador.
- Förvara på sval och torr plats inomhus. Exponering för solljus och extrema väderförhållanden (både varmt och kallt) kommer att påskynda komponenternas åldrande och kan skada batteriet permanent.
- Håll gräsklipparen, laddningsstationen och strömkällan borta från värmekällor (som spisar, värmare osv.) och kemikalier. Skydda strömkällan från fukt och förvara den på en väl ventilerad plats.

VARNING

När det finns risk för åska, koppla bort strömkällan från eluttaget. Koppla bort alla kablar och ledningar som ansluts till laddningsstationen. Anslut igen när det inte längre finns risk för åskväder.

4.6.1 Vinterförvaring

För optimal prestanda och livslängd rekommenderar vi att du förvarar din Navimow under vintermånaderna när den inte används. Genom att förvara din Navimow på rätt sätt kan du skydda den från tuffa vinterförhållanden och säkerställa dess funktion när våren kommer. Kallt väder, inklusive minusgrader och snö, kan skada känsliga komponenter i gräsklipparen. Följ stegen nedan:

Skaffa alla verktyg du behöver

Silikonpinnar för att markera placeringen av laddningsstationen, en skruvmejsel, Navimow-lådan och förpackningsmaterial.

Placera gräsklipparen i förvaring

1. Dra av gräsklipparen från laddningsstationen. OBS! Se till att gräsklipparen har minst 85 % batteri kvar.
2. Stäng av gräsklipparen.
3. Koppla bort strömkällan och antennen.
4. Ta på dig skyddshandskarna och ta försiktigt bort bladen.
5. Vänd gräsklipparen upp och ner och rengör den med en borste.
6. Använd en vattenslang för att tvätta bort smutsen och låt gräsklipparen torka.

Placera laddningsstationen och Navimow Garage S i förvaring

1. Avinstallera Navimow Garage S från laddningsstationen och ställ undan garaget.
2. Skruva loss jordskruvarna från laddningsstationen.
3. Markera platsen med silikonpinnarna.
4. Vänd laddningsstationen upp och ner och rengör den med en borste. Använd en vattenslang för att tvätta bort smutsen och låt laddningsstationen torka.
5. Lägg undan laddningsstationen.

Placera antennen i förvaring

Om antennen är installerad på en vägg eller ett tak, använd en plastpåse eller ett skydd för att täcka över antennen. Om antennen är installerad från marken följer du stegen nedan:

1. Ta bort antennen och masten.

OBS! Håll den tredelade delen på sin plats.

2. Lägg undan kabeln till antennen.

4.6.2 Vårrestaurering

För att återställa Navimow och alla dess installationer på våren följer du stegen nedan:

1. Ta bort alla överdrag från gräsklipparen.
2. Se till att laddningsstationen är ren och fri från smuts. Ta bort silikonpinnarna som markerade platsen och fäst skruvarna i marken. OBS! Skillnaden mellan det installerade läget och förra årets läge får inte överstiga 5 cm.
3. Återanslut kablarna som kopplades bort under vintern. Kontrollera kablarna för eventuella skador eller brott och reparera efter behov. OBS! Kontrollera att bladen är vassa och byt ut dem om det behövs. Kontrollera och rengör kameran för att säkerställa korrekt funktion.
4. Slå till sist på gräsklipparen och testa om gräsklipparen är kopplad till appen och fungerar korrekt.

4.7 Återvinning och avyttring

Behandla INTE denna produkt som hushållsavfall. För återvinningsinformation ska du kontakta din lokala avfallstjänst, din kommun eller din butik.

VARNING

Kasta INTE denna produkt på soptippen, skicka till förbränning eller kasta med hushållsavfallet. Fara eller allvarliga skador kan uppstå på grund av de elektriska komponenterna.

5. Vanliga frågor och felsökning

Om du stöter på produkt- eller apprelaterade problem, vanliga problem eller har frågor kan du läsa artiklarna med vanliga frågor på <https://segway-navimow.my.site.com>

6. Viktig information

6.1 EU-FÖRSÄKRAN OM ÖVERENSSTÄMMELSE

Tillverkare

Namn: Navimow B.V.

Adress: Dynamostraat 7, 1014BN Amsterdam, Nederländerna

Auktoriserad representant

Namn: AR Experts B.V.

Adress: P.O. Box 5047, 3620 AA Breukelen, Nederländerna

Objekt för deklARATIONEN

Generisk beteckning: Robotgräsklippare

Produktnamn: Navimow i-serien

Typ/modell: i105E/i108E

Serienummer: S4RE x yyyy x yyyy/S4TH x yyyy x yyyy/S4RK x yyyy x yyyy/S4TN x yyyy x yyyy/S4RL x yyyy x yyyy/S4TP x yyyy x yyyy
("x" indikerar alla bokstäver A-Z utom O och I, "y" indikerar alla bokstäver A-Z utom O och I eller valfri siffra 0-9)

Denna försäkran om överensstämmelse utfärdas på tillverkarens eget ansvar.

Objektet för deklARATIONEN som beskrivs ovan överensstämmer med följande EU-direktiv:

1. direktiv om radioutrustning (2014/53/EU)
2. Maskindirektiv (2006/42/EG)
3. RoHS-direktiv (2011/65/EU) och ändringsdirektiv ((EU) 2015/863)

Överensstämmelse med dessa direktiv har bedömts för denna produkt genom att visa att följande harmoniserade standarder och/eller tekniska specifikationer är uppfyllda:

EN 60335-1:2012+A11:2014+AC:2014+A13:2017+A1:2019+A14:2019+A2:2019+A15:2021

EN 50636-2-107:2015+A1:2018+A2:2020+A3:2021

EN IEC 61000-3-2:2019+A1:2021

EN 301 908-1 V13.1.1

EN 61000-3-3:2013+A1:2019

EN 301 489-1 V2.2.3

EN IEC 55014-1:2021

EN 301 489 - 3 V2.2.0

EN IEC 55014-2:2021

EN 301 489-17 V3.2.4

EN 300 220-1 V3.1.1

EN 301 489-19 V2.1.1

EN 300 220-2 V3.1.1

EN 301 489-52 V1.2.1

EN 300 328 V2.2.2

EN 301 511 V12.5.1

EN 303 413 V1.1.1

EN IEC 62311:2020

EN 50665:2017

EN IEC 63000:2018

EN 62133-2:2017

Signerat av och på uppdrag av: Navimow B.V.

Plats: Changzhou, Kina

Datum: 2023-11-1

Namn: Crystal Zhuang

Funktion: Certifieringsansvarig

Underskrift: Crystal Zhuang

6.2 UKCA-FÖRSÄKRAN OM ÖVERENSSTÄMMELSE

Tillverkare

Namn: Navimow B.V.

Adress: Dynamostraat 7, 1014BN Amsterdam, Nederländerna

Objekt för deklARATIONEN

Generisk beteckning: Robotgräsklippare

Produktnamn: Navimow i-serien

Typ/modell: i105E/i108E

Serienummer: S4RJ x yyyy x yyyy/S4TM x yyyy x yyyy

("x" indikerar alla bokstäver A-Z utom O och I, "y" indikerar alla bokstäver A-Z utom O och I eller valfri siffra 0-9)

Denna försäkran om överensstämmelse utfärdas på tillverkarens eget ansvar.

Objektet för deklARATIONEN som beskrivs ovan överensstämmer med följande lagkrav i Storbritannien:

1. Radioutrustningsförordningen 2017 (Radio Equipment Regulations 2017)
2. Maskindirektivet 2006/42/EG
3. Kommissionens ändringsdirektiv (EU) 2015/863 om begränsning av användning av vissa farliga ämnen i elektrisk och elektronisk utrustning ("omarbetat RoHS" eller "RoHS 2.0")

Överensstämmelse med dessa direktiv har bedömts för denna produkt genom att visa överensstämmelse med följande angivna standarder och/eller tekniska specifikationer:

BS EN 60335-1:2012+A11:2014+AC:2014+A13:2017+A1:2019+A14:2019+A2:2019+A15:2021

BS EN 50636-2-107:2015+A1:2018+A2:2020+A3:2021

BS EN IEC 61000-3-2:2019+A1:2021

EN 301 908-1 V13.1.1

BS EN 61000-3-3:2013+A1:2019

EN 301 489-1 V2.2.3

BS EN IEC 55014-1:2021

EN 301 489 - 3 V2.2.0

BS EN IEC 55014-2:2021

EN 301 489-17 V3.2.4

EN 300 220-1 V3.1.1

EN 301 489-19 V2.1.1

EN 300 220-2 V3.1.1

EN 301 489-52 V1.2.1

EN 300 328 V2.2.2

EN 301 511 V12.5.1

EN 303 413 V1.1.1

BS EN IEC 62311:2020

BS EN 50665:2017

BS EN IEC 63000:2018

BS EN 62133-2:2017

Signerat av och på uppdrag av: Navimow B.V.

Plats: Changzhou, Kina

Datum: 2023-11-10

Namn: Crystal Zhuang

Funktion: Certifieringsansvarig

Underskrift: Crystal Zhuang

6.3 Certifieringar

Europeiska Unionens överensstämmelseförklaring

Information om avfallshantering för användare av elektrisk och elektronisk utrustning



Denna symbol på produkten eller på förpackningen indikerar att förbrukade elektriska och elektroniska produkter inte får blandas med osorterat kommunalt avfall. För korrekt hantering är det ditt ansvar att kassera din avfallsutrustning genom att lämna den till en avsedd insamlingsplats.

Att kasta denna produkt på rätt sätt hjälper till att spara värdefulla resurser och förhindrar eventuella negativa effekter på människors hälsa och miljön, som annars kan uppstå på grund av olämplig avfallshantering.

För att returnera din använda enhet, använd retur- och insamlingssystemen eller kontakta återförsäljaren där produkten köptes, vilket är kostnadsfritt. Kontakta din lokala myndighet för mer information om din närmaste avsedda insamlingsplats.

Påföljder kan vara tillämpliga för felaktigt bortskaffande av detta avfall, i enlighet med nationell lagstiftning.

Information om kassering för användare av förbrukade batterier



Denna symbol betyder att batterier och ackumulatorer inte ska blandas med osorterat kommunalt avfall när de är förbrukade. Ditt deltagande är en viktig del av arbetet med att minimera inverkan från batterier och ackumulatorers på miljön och människors hälsa. För korrekt återvinning kan du returnera denna produkt eller batterierna eller ackumulatorerna som den innehåller till din leverantör eller till en avsedd insamlingsplats, vilket är kostnadsfritt.

Att kasta denna produkt på rätt sätt hjälper till att spara värdefulla resurser och förhindrar eventuella negativa effekter på människors hälsa och miljön, som annars kan uppstå på grund av olämplig avfallshantering.

Påföljder kan vara tillämpliga för felaktigt bortskaffande av detta avfall, i enlighet med nationell lagstiftning.

Det finns separata insamlingssystem för förbrukade batterier och ackumulatorer.

Kassera batterier och ackumulatorer på rätt sätt på din lokala insamlings-/återvinningsstation.

Direktiv för begränsning av användning av vissa farliga ämnen (RoHS)

Navimow B.V. deklarerar härmed att hela produkten inklusive delar (kablar, sladdar och så vidare) överensstämmer med kraven i RoHS-direktivet 2011/65/EU och kommissionens ändringsdirektiv (EU) 2015/863 om begränsning av användning av vissa farliga ämnen i elektrisk och elektronisk utrustning ("omarbetat RoHS" eller "RoHS 2.0").

Direktiv om radioutrustning

Navimow B.V. deklarerar härmed att produkten som anges i detta avsnitt överensstämmer med väsentliga krav och andra relevanta bestämmelser i Radioutrustningsdirektivet 2014/53/EU.

Maskindirektiv

Navimow B.V. deklarerar härmed att produkten som anges i detta avsnitt överensstämmer med de väsentliga kraven och andra relevanta bestämmelser i Maskindirektivet 2006/42/EC.

Auktoriserad representant i Europa:



AR Experts B.V., P.O. Box 5047, 3620 AA Breukelen, Nederländerna

Navimow B.V. deklarerar härmed att produkten uppfyller de väsentliga kraven och andra relevanta bestämmelser i RoHS-direktivet 2011/65/EU och kommissionens ändringsdirektiv (EU) 2015/863, Radioutrustningsdirektivet 2014/53/EU och Maskindirektivet 2006/42/EG.

Bluetooth	Frekvensband	2,4000–2,4835 GHz
	Max. RF-effekt	20 mW

Uttalande om överensstämmelse med reglerna i Storbritannien

Information om avfallshantering för användare av elektrisk och elektronisk utrustning



Denna symbol på produkten eller på förpackningen indikerar att förbrukade elektriska och elektroniska produkter inte får blandas med osorterat kommunalt avfall. För korrekt hantering är det ditt ansvar att kassera din avfallsutrustning genom att lämna den till en avsedd insamlingsplats.

Att kasta denna produkt på rätt sätt hjälper till att spara värdefulla resurser och förhindrar eventuella negativa effekter på människors hälsa och miljön, som annars kan uppstå på grund av olämplig avfallshantering.

För att returnera din använda enhet, använd retur- och insamlingssystemen eller kontakta återförsäljaren där produkten köptes, vilket är kostnadsfritt. Kontakta din lokala myndighet för mer information om din närmaste avsedda insamlingsplats.

Påföljder kan vara tillämpliga för felaktigt bortskaffande av detta avfall, i enlighet med nationell lagstiftning.

Information om kassering för användare av förbrukade batterier



Denna symbol betyder att batterier och ackumulatörer inte ska blandas med osorterat kommunalt avfall när de är förbrukade. Ditt deltagande är en viktig del av arbetet med att minimera inverkan från batterier och ackumulatörers på miljön och människors hälsa. För korrekt återvinning kan du returnera denna produkt eller batterierna eller ackumulatörerna som den innehåller till din leverantör eller till en avsedd insamlingsplats, vilket är kostnadsfritt.

Att kasta denna produkt på rätt sätt hjälper till att spara värdefulla resurser och förhindrar eventuella negativa effekter på människors hälsa och miljön, som annars kan uppstå på grund av olämplig avfallshantering.

Påföljder kan vara tillämpliga för felaktigt bortskaffande av detta avfall, i enlighet med nationell lagstiftning.

Det finns separata insamlingssystem för förbrukade batterier och ackumulatörer.

Kassera batterier och ackumulatörer på rätt sätt på din lokala insamlings-/återvinningsstation.

Kommissionens ändringsdirektiv (EU) 2015/863 om begränsning av användning av vissa farliga ämnen i elektrisk och elektronisk utrustning ("omarbetat RoHS" eller "RoHS 2.0")

Navimow B.V. förklarar härmed att hela produkten inklusive delar (kablar, sladdar och så vidare) uppfyller kraven i kommissionens ändringsdirektiv (EU) 2015/863 om begränsning av användning av vissa farliga ämnen i elektrisk och elektronisk utrustning ("omarbetat RoHS" eller "RoHS 2.0").

Radioutrustningsförordningen 2017 (Radio Equipment Regulations 2017)

Navimow B.V. deklarerar härmed att produkten som anges i detta avsnitt överensstämmer med väsentliga krav och andra relevanta bestämmelser i Radioutrustningsförordningen 2017 (Radio Equipment Regulations 2017).

Maskindirektivet 2006/42/EG

Navimow B.V. deklarerar härmed att produkten som anges i detta avsnitt överensstämmer med de väsentliga kraven och andra relevanta bestämmelser i Maskindirektivet 2006/42/EG.

Navimow B.V. förklarar härmed att produkten uppfyller de väsentliga kraven och andra relevanta bestämmelser i kommissionens ändringsdirektiv (EU) 2015/863 om begränsning av användning av vissa farliga ämnen i elektrisk och elektronisk utrustning ("omarbetat RoHS" eller "RoHS 2.0"), radioutrustningsförordningen 2017 (Radio Equipment Regulations 2017) och maskindirektivet 2006/42/EG.

Förklaringen om överensstämmelse kan läsas på följande adress: <https://navimow.segway.com/HelpCenter>

Bluetooth	Frekvensband	2,4000–2,4835 GHz
	Max. RF-effekt	20 mW

6.4 Begränsad garanti

Begränsad garanti och skiljedomsavtal

OBS: LÄS IGENOM DENNA BEGRÄNSADE GARANTI OCH SKILJEDOMSAVTALET. BEHÅLL DETTA AVTAL SOM FRAMTIDA REFERENS. DETTA AVTAL INNEHÅLLER PARAGRAFER FÖR BEGRÄNSAD GARANTI FÖR KONSUMENTER I EUROPA OCH SKILJEDOMSPARAGRAFER GÄLLANDE NAVIMOW ("PRODUKTEN") OCH ALLA EVENTUELLA TRANSAKTIONER OCH ANSPRÅK RELATERADE TILL OCH/ELLER SOM UPPSTÅR FRÅN PRODUKTEN.

DETTA ÄR ETT BINDANDE JURIDISKT AVTAL ("AVTAL") MELLAN DIG (ANTINGEN ENSKILD PERSON ELLER FÖRETAG) OCH TILLVERKAREN ("NAVIMOW"), NAVIMOW B.V. ("NAVIMOW") OCH DERAS PARTNER (INKLUDERANDE MEN INTE BEGRÄNSADE TILL DESS MODERBOLAG, DOTTERBOLAG, PARTNERFÖRETAG, FÖREGÅNGARE, EFTERFÖLJANDE FÖRETAG, ADMINISTRATÖRER, EFTERTRÄDARE, FÖRVALTARE, TJÄNSTEMÄN, DIREKTÖRER, CHEFER, ANSTÄLLDA, MEDLEMMAR, AKTIEÄGARE SAMT AGENTER, ADVOKATER, FÖRSÄKRARE ELLER ÅTERFÖRSÄKRARE) (TILLSAMMANS "NAVIMOW-PARTER"), NAVIMOW-ÅTERFÖRSÄLJARE (ENLIGT DEFINITION NEDAN) OCH DERAS PARTNER (TILLSAMMANS "NAVIMOW-ÅTERFÖRSÄLJARE").

KÖP AV PRODUKTEN, ÖPPNA PRODUKTFÖRPACKNINGEN, ANVÄNDA PRODUKTEN, BEHÅLLA PRODUKTEN, UTNYTTJA FÖRDELARNA I DETTA AVTAL ELLER ELEKTRONISKT GODKÄNNANDE AV DETTA AVTAL INNEBÄR GODKÄNNANDE AV DETTA AVTAL. OM DU, SOM FÖRÄLDER ELLER VÅRDNADSHAVARE, KÖPER DENNA PRODUKT TILL ELLER FÖR DINA BARN, SAMTYCKER DU HÄRMED TILL OCH GODKÄNNER ALLA DELAR AV AVTALSVILLKOREN OCH GODKÄNNER ATT BÅDA DU OCH DINA BARN SKA VARA BUNDNA AV DETTA AVTAL. DU BEKRÄFTAR OCH GODKÄNNER ATT DU HAR FÅTT TILLRÄCKLIG INFORMATION OM DETTA AVTAL OCH DU GODKÄNNER DETTA AVTAL.

Registrera produktens serienummer

Registrera produktens serienummer nedan. Du hittar serienumret på utsidan av förpackningen eller på produktens undersida.

Kontakter

Produkten tillverkas och distribueras av Navimow B.V. ("Navimow").

Serienummer här

1. Begränsad garanti

Denna begränsade garanti täcker endast defekter på material eller kvalitet på produkten och dess komponenter när produkten och dess komponenter används under normala förhållanden. I händelse av att en defekt som omfattas av denna begränsade garanti uppstår, kommer Navimow och/eller andra Navimow-parter efter eget gottfinnande att reparera eller ersätta den defekta produkten eller dess komponenter i enlighet med denna begränsade garanti, eller det datum då den aktiverades (det senare datumet gäller) från någon av Navimow, Navimows auktoriserade återförsäljare, Navimows auktoriserad distributör eller en auktoriserad återförsäljare (var och en en "Navimow-återförsäljare" eller gemensamt "Navimow-återförsäljare").

Produkt som täcks av denna garanti	Begränsad garantiperiod
i105E, i108E	3 år
Batteripaket och nätadaptrar	2 år

Blad betraktas som engångsartiklar och täcks inte av denna garanti.

DENNA BEGRÄNSADE GARANTI ÄR DEN ENDA UTTRYCKLIGA GARANTIN SOM GÄLLER FÖR PRODUKTEN OCH DESS KOMPONENTER, TILLBEHÖR OCH SERVICEREPARATIONER. NAVIMOW OCH NAVIMOW-PARTER FRÅNSÄGER SIG ALLA ANDRA UTTRYCKLIGA GARANTIER. NAVIMOW OCH ANDRA NAVIMOW-PARTER BEGRÄNSAR VARAKTIGHET OCH GOTTGÖRELSE FÖR ALLA UNDERFÖRSTÅDDA GARANTIER, INKLUSIVE OCH UTAN BEGRÄNSNING AV GARANTIER FÖR SÄLJBARHET OCH LÄMPLIGHET FÖR ETT SÄRSKILT SYFTE, OAVSETT OM DE UPPSTÅR ENLIGT LAG, FÖRSÄLJNING, PRESTANDA, HANDEL ELLER PÅ ANNAT SÄTT TILL VARAKTIGHETEN FÖR DENNA UTTRYCKLIGA BEGRÄNSADE GARANTI. DENNA BEGRÄNSADE GARANTI BESKRIVER DEN TJÄNST SOM ÄR TILLGÄNGLIG FÖR DIG OM DIN PRODUKT KRÄVER GARANTISERVICE. DENNA BEGRÄNSADE GARANTI ÄR EN YTTERLIGARE GARANTI, SOM INTE PÅ NÅGOT SÄTT PÅVERKAR ELLER BEGRÄNSAR DE LAGSTADGADE RÄTTIGHETER DU KAN HA SOM KONSUMENT, T.EX. MED AVSEENDE PÅ ÖVERENSSTÄMMELSE, OCH DU KAN HA YTTERLIGARE SKYDD ENLIGT DINA LOKALA LAGAR.

2. Serviceprocess med begränsad garanti

Navimows onlinetjänster finns på navimow.segway.com. Om du under användning av produkten anser att produkten eller dess komponenter är defekta och/eller inte fungerar korrekt. SLUTA OMEDELBART ANVÄNDA PRODUKTEN OCH FÖRVARA PRODUKTEN PÅ LÄMPLIGT SÄTT. DIN FORTSATTA ANVÄNDNING AV PRODUKTEN UNDER SÅDAN OMSTÄNDIGHET KAN ORSAKA ALLVARLIG KROPPSSKADA ELLER EVENTUELLT DÖDSFALL FÖR DIG ELLER ANDRA OCH/ELLER ORSAKA SKADOR PÅ EGENDOM.

Därefter ska du omedelbart kontakta Navimow på support-navimow@rlm.segway.com. eller från livechatt via appen Navimows tekniska supportpersonal finns tillgänglig för att hjälpa dig online med att diagnostisera defekten, och om sådan finns, och ge ytterligare instruktioner. Om garantiservice krävs ska du se till att du har följande material, inklusive (i) bevis på det ursprungliga köpet av produkten från Segway-återförsäljare, (ii) produktens serienummer och (iii) en beskrivning av defekten, om tillämpligt. När du har verifierat att du är berättigad till begränsat garantiskydd och/eller -tjänster ska du lämna namn, e-postadress, postadress och telefonnummer så att vi kan hjälpa dig till din service.

Om du ska returnera den skadade produkten för service ansvarar du för kostnaden för frakt och risken för förlust och skada som kan uppstå under transporten från dig till Navimow och (ii) från Navimow till dig. Du måste inkludera din defekta produkt eller komponent i original- eller Navimow-godkänd förpackning, som tillhandahålls dig på din bekostnad, för transport av produkten till Navimow. Du ska försvara, inte ha anspråk på och hålla Navimow fri från förlust och/eller skada som kan orsakas av felaktig förpackning eller under transport av produkten eller komponenten till Navimow.

En auktoriserad tjänsteleverantör eller Navimow-återförsäljare kommer att inspektera din returnerade produkt. Om Navimow rimligen kan fastställa att problemet inte täcks av den begränsade garantin, kommer Navimow att meddela dig och informera dig om service- eller utbytesalternativ som är tillgängliga för dig på avgiftsbasis, eller annars kommer Navimow att returnera din produkt till dig utan att vara reparerad och i sådana fall ansvarar du för kostnader för frakt av och transportförsäkring för din produkt från Navimow till dig. I händelse av att någon tjänst inte täcks av den begränsade garantin och du nekar en betald tjänst som rekommenderas av Navimow-partner och/eller Navimow-återförsäljare, förstår och godkänner du att underlåtenhet att reparera och/eller utföra service på produkten kan öka risken för fall och/eller produktfel som kan resultera i allvarliga egendomsskador, allvarliga kroppsskador eller dödsfall, och du samtycker till att detta är ditt informerade beslut att ta sådan risk.

För en retur som är berättigad till garanti och/eller tjänst kommer Navimow att åtgärda defekta produkter med nya eller rekonditionerade delar av samma eller motsvarande standard utan kostnad för dig för tjänsten. Delar som ersätts av Navimow kommer att behållas av och bli Navimow egendom. I en sådan situation kommer Navimow att betala rimliga kostnader för att returnera produkten till dig.

3. Begränsad garantiberättigande

3.1 Din servicebegäran måste tas emot av Navimow inom den begränsade garantiperioden som beskrivs ovan, och Navimow måste ta emot din produkt enligt den ovan beskrivna serviceprocessen för den begränsade garantin.

3.2 Din produkt måste vara inköpt från en auktoriserad Navimow-återförsäljare.

3.3 Du måste tillhandahålla inköpskvittot i original.

3.4 Din produkt måste ha ett serienummer som är läsbart, inte dolt, inte påverkat och inte modifierat.

3.5 Alla påverkansbara sigill måste vara intakta, på plats och inte modifierade.

4. Undantag från begränsad garanti

Denna begränsade garanti beskriver tjänsten som är tillgänglig för dig om din produkt kräver garantiservice och du kan ha ytterligare skydd enligt dina lokala lagar. Denna begränsade garanti täcker inte och utesluter skador på din produkt eller någon del av den som orsakats av:

4.1 Missbruk, misskötsel, vårdslöshet, försumlighet eller kommersiell användning.

4.2 Felaktig laddning, lagring, underhåll eller drift av produkten som inte överensstämmer med instruktioner eller begränsningar som anges i användarmaterial.

4.3 Användning av produkten som inte överensstämmer med tillämpliga lagar och förordningar.

4.4 Användning av produkten av personer med otillräcklig erfarenhet.

4.5 Olycka, kollision, brandskada, vattenskada, kemisk skada, användning av produkten utanför produktens arbetstemperaturområde, högtrycksvattenspray, jordbävning, fall.

4.6 Modifieringar av mekaniska delar, modifiering av elektroniska delar eller modifieringar av programvara som är inbäddad i produkten.

4.7 Service, reparation och underhåll av obehöriga personer.

4.8 Kosmetiska skador.

4.9 Användning av produkten med tredje parts produkt, komponent eller tillbehör.

4.10 Normal försämring av slitdelar.

4.11 Användning av produkten med alltför gamla slitdelar.

5. ANSVARSFRISKRIVNING OCH ANSVARSBEGRÄNSNING

5.1 NAVIMOW-PARTER TAR INTE OCH GODKÄNNER INTE ATT NÅGON TAR, FÖR NAVIMOWS RÄKNING, NÅGOT ANNAT ANSVAR ELLER SKYLDIGHET I ANSLUTNING TILL PRODUKTEN, DESS KOMPONENTER, TILLBEHÖR, SERVICEREPARATION ELLER DENNA BEGRÄNSADE GARANTI.

5.2 NAVIMOW-PARTER OCH NAVIMOW-ÅTERFÖRSÄLJARE ÄR INTE ANSVARIGA FÖR FÖRLUST AV ELLER UTEBLIVEN ANVÄNDNING AV EN PRODUKT, DESS KOMPONENTER, TILLBEHÖR, ELLER FÖR NÅGOT BESVÄR ELLER ANNAN FÖRLUST ELLER SKADA SOM KAN HA ORSAKATS AV NÅGOT FEL I EN PRODUKT, DESS KOMPONENTER, FÖRPACKNING, SERVICEREPARATION ELLER FÖR ALLA ANDRA TILLFÄLLIGA SKADOR ELLER FÖLJDSKADOR DU KAN HA ÅSAMKATS PÅ GRUND AV NÅGOT FEL I EN PRODUKT, DESS KOMPONENTER, TILLBEHÖR ELLER SERVICEÅTGÄRDER. VISSA LÄNDER TILLÅTER INTE UNDANTAG ELLER BEGRÄNSNING AV TILLFÄLLIGA SKADOR ELLER FÖLJDSKADOR, SÅ OVANNÄMMDA BEGRÄNSNING ELLER UNDANTAG KANSKE INTE GÄLLER DIG I SÅDAN OMFATTNING DET INTE ÄR TILLÅTET ENLIGT GÄLLANDE LAG.

5.3 UNDER INGA OMSTÄNDIGHETER ÄR NAVIMOW-PARTER OCH NAVIMOW-ÅTERFÖRSÄLJARES TOTALA OCH SAMMANTAGNA ANSVAR ENLIGT ALLA GÄLLANDE LAGAR, GEMENSAMT ELLER ENSKILT, SOM KAN UPPKOMMA FRÅN ELLER VARA RELATERAT TILL KÖP AV PRODUKTEN, ANVÄNDNING AV PRODUKTEN, AVTALSBROTT, KRÄNKNING (INKLUSIVE FÖRSUMLIGHET) ELLER PÅ ANNAT SÄTT ÖVERSKRIDER SKYLDIGHETEN ATT REPARERA ELLER BYTA UT NÅGON DEFEKT PRODUKT UTIFRÅN NAVIMOWS EXKLUSIVA GODTYCKE. UNDER INGA FÖRHÅLLANDEN SKA NAVIMOW-PARTER OCH NAVIMOW-ÅTERFÖRSÄLJARE ANSVARA FÖR FÖLJDSKADOR, INDIREKTA SKADOR, OLYCKSFALL, OAVSIKTLIGA, STRAFFBARA ELLER UTÖKADE SKADOR SOM KAN UPPKOMMA PÅ GRUND AV, ELLER RELATERAT TILL OCH/ELLER I ANSLUTNING TILL INKÖPET AV PRODUKTEN, EVENTUELLT BROTT MOT DETTA AVTAL ELLER TILLVERKARENS SKYLDIGHETER OAVSETT OM (A) SÅDANA SKADOR KUNDE FÖRUTSES, (B) NAVIMOW ELLER ANDRA NAVIMOW-PARTER INFORMERATS OM RISKEN FÖR SÅDANA SKADOR, ELLER (C) LAGSTIFTNING ELLER MOTSVARANDE REGLERING (KONTRAKT, KRÄNKNING ELLER ANNAT SÄTT) SOM ANSPRÅKET GRUNDAS PÅ SÅVIDA INTE SÅDANA BEGRÄNSNINGAR OCH UNDANTAG ÄR FÖRBJUDET ENLIGT GÄLLANDE LAG. FÖREGÅENDE BEGRÄNSNINGAR ELLER UNDANTAG GÄLLER ÄVEN OM EN KUNDS ELLER NÅGON ANNAN PERSONS (SOM KAN HA RÄTT ELLER ANSPRÅK ENLIGT DETTA AVTAL ENLIGT GÄLLANDE LAG ELLER REGLERING) GOTTGÖRELSER ENLIGT DETTA AVTAL INTE UPPFYLLER SITT SYFTE. OM VISSA LÄNDER INTE TILLÅTER UTESLUTNING ELLER BEGRÄNSNING AV VISSA ELLER ALLA OVANSTÅENDE SKADOR SÅ KANSKE DET INTE GÄLLER FÖR DIG BEROENDE PÅ ATT SÅDANA UTESLUTNINGAR ELLER BEGRÄNSNINGAR INTE TILLÅTS ENLIGT GÄLLANDE LAG. VISSA LÄNDER TILLÅTER INTE UNDANTAG ELLER BEGRÄNSNING AV OAVSIKTLIGA SKADOR ELLER FÖLJDSKADOR SÅ KANSKE DET INTE GÄLLER FÖR DIG BEROENDE PÅ ATT OVANSTÅENDE UNDANTAG ELLER BEGRÄNSNINGAR INTE TILLÅTS ENLIGT GÄLLANDE LAG.

5.4 I den utsträckning som tillåts enligt tillämplig lag, FRISKRIVER härmed NAVIMOW-PARTER och NAVIMOW-ÅTERFÖRSÄLJARE sig från allt ansvar och ansvarar därmed inte för några skador, inklusive men inte begränsade till dödsfall, personskada eller skada på egendom, som kan uppstå på grund av eller relaterat till något beteende (inklusive vanskötsel), handling, passivitet, agerande (inklusive underlåtenhet att agera), utelämnande eller försumlighet av någon auktoriserad eller icke auktoriserad återförsäljare, distributör, grossist, butik, tjänsteleverantör eller tredje part som är involverad i distributionen av produkten eller tjänsterna. I den utsträckning som tillåts enligt tillämplig lag, ska de uttryckliga utfästelser och garantier, om sådana föreligger, som finns häri, vara de enda utfästelser och garantier från NAVIMOW-PARTER till DIG, någon konsument och/eller slutanvändare och NAVIMOW-PARTER har inget ansvar för några andra utfästelser och/eller garantier som kan ges och/eller lämnas av en annan person, såvida inte NAVIMOW-PARTER i skriftlig form uttryckligen har godkänt sådan ytterligare utfästelse och/eller garanti till konsument eller slutanvändare.

6. Anspråk, tvistlösning och skiljedom

KLAUSULERNA I DETTA DOKUMENT ÄR JURIDISKT BINDANDE MELLAN DIG (ANTINGEN EN FYSISK ELLER JURIDISK PERSON) OCH NAVIMOW B.V., DESS DOTTERBOLAG, NAVIMOW-PARTER OCH NAVIMOW-ÅTERFÖRSÄLJARE. PARAGRAFERNA HÄRI KAN PÅVERKA DINA RÄTTIGHETER, OCH DET ÄR DITT ANSVAR ATT LÄSA FÖLJANDE AVSNITT. DU KAN VÄLJA BORT AVTALET INOM 30 KALENDERDAGAR EFTER FÖRSTA KONSUMENTKÖPET GENOM ATT E-POSTA OPTOUT@SEGWAY.COM OCH TILLHANDAHÅLLA TILLÄMPLIG INFORMATION. MER INFORMATION FINNS I AVSNITT 6.2.

6.1 Skiljedomsförfarande

Navimow-parterna, Navimow-återförsäljarna och du samtycker till att eventuella tvister, kontroverser eller anspråk som uppstår ur, relaterar till eller i samband Segway-parter, Segway-återförsäljare och du är överens om att alla tvister, kontroverser eller anspråk som uppstår på grund av, relaterade till eller i samband med detta avtal, den begränsade garantin, försäljningen, skicket eller prestanda för produkten, vare sig de bygger på kontrakt, skadestånd, bedrägeri, felaktig framställan eller någon annan juridisk teori enligt lag, inklusive men inte begränsat till eventuella anspråk vid dödsfall, personskada eller egendomsskada ska styras av och tolkas i enlighet med lagstiftningen i Nederländerna med undantag för dess konflikter med lagbestämmelser och slutligen lösas enligt International Chamber of Commerce (ICC) under 2021 ICC Arbitration Rules (ICC Rules) som för närvarande är i kraft och dessa regler anses införlivade genom hänvisning i denna paragraf. Vidare är parterna överens om att:

i. Skiljedomstol är i Amsterdam, Nederländerna. ii. Nämnden ska bestå av tre skiljedomare.

iii. Skiljedomsförfarandets språk ska vara engelska.

Avsnitt 6 "Anspråk, tvistlösning och skiljedom"-paragrafen ska bestå vid uppsägning eller upphörande av detta avtal och/eller den begränsade garantin eller i händelse av att detta avtal och/eller den begränsade garantin hålls upphävd, oundviklig, ogiltig eller inte verkställbar antingen helt eller delvis av en behörig domstol med faktisk auktoritet och behörighet i denna fråga.

6.2 Välja bort

DU KAN VÄLJA BORT DETTA FÖRFARANDE FÖR TVISTLÖSNING GENOM ATT MEDDELA NAVIMOW ELLER NAVIMOW-PARTER INTE SENARE ÄN TRETTIO (30) KALENDERDAGAR EFTER DATUMET FÖR DET FÖRSTA KONSUMENTKÖPET AV PRODUKTEN. FÖR ATT VÄLJA BORT MÅSTE DU SKICKA MEDDELANDE MED E-POST TILL OPTOUT@SEGWAY.COM MED ÄMNESRADEN: "VÄLJA BORT SKILJEDOM." VÄLJA BORT-MEDDELANDET MED E-POST MÅSTE INNEHÅLLA (A) DITT NAMN, DIN E-POSTADRESS, POSTADRESS OCH DITT TELEFONNUMMER; (B) DATUM DÅ PRODUKTEN KÖPTES; (C) PRODUKTMODELLENS NAMN ELLER MODELLNUMMER; OCH (D) PRODUKTENS SERIENUMMER. ALTERNATIVT KAN DU VÄLJA BORT GENOM ATT SKICKA ETT VÄLJA BORT-BREV TILL NAVIMOW PÅ Dynamostraat 7, 1014BN Amsterdam, Nederländerna. REKOMMENDERAT BREV INOM TRETTIO (30) KALENDERDAGAR FRÅN DATUMET FÖR FÖRSTA SLUTANVÄNDARENS KÖP AV PRODUKTEN FRÅN NAVIMOW-ÅTERFÖRSÄLJARE. VÄLJA BORT-BREVET SKA INNEHÅLLA FÖLJANDE INFORMATION: (A) DITT NAMN, DIN E-POSTADRESS, POSTADRESS OCH DITT TELEFONNUMMER; (B) DATUM DÅ PRODUKTEN KÖPTES; (C) PRODUKTMODELLENS NAMN ELLER MODELLNUMMER; (D) SERIENUMMER; OCH (E) FÖLJANDE UTTALANDE: OVANSTÅENDE KONSUMENT VÄLJER ATT VÄLJA BORT PROCEDUR FÖR TVISTLÖSNING SOM TILLHANDAHÅLLS MED DENNA BEGRÄNSADE GARANTI, DETTA ÄR DE ENDA TVÅ SÄTTEN ATT UTFÖRA DENNA PROCEDUR FÖR TVISTLÖSNING. ATT VÄLJA BORT DENNA PROCEDUR FÖR TVISTLÖSNING PÅVERKAR INTE TÄCKNINGEN AV DEN BEGRÄNSADE GARANTIN PÅ NÅGOT SÄTT OCH DU FORTSÄTTER ATT ÅTNJUTA FÖRDELARNA MED DEN BEGRÄNSADE GARANTIN.

6.3 Språk

Detta avtal kan översättas till olika språk. I händelse av tvist eller konflikt ska den engelska versionen ha tolkningsföreträde.

7. Avsedd tredje parts förmånstagare

(a) Om en fysisk person tar emot en ny Produkt som gåva från dess ursprungliga köpare och denna mottagare inte blir part av detta Avtal, ska denna mottagare anses vara en avsedd tredje parts förmånstagare till detta Avtal. (b) Om (i) en fysisk person är i familjen eller hushållet till en köpare av Produkten, (ii) det är rimligt att förvänta sig att sådan person kan använda, konsumera eller påverkas av Produkten, och (iii) denna person inte är part av detta Avtal, ska denna person anses vara en avsedd tredje part förmånstagare till detta Avtal.

8. Preskriptionstid

Parterna är överens om att alla tvister, kontroverser eller anspråk som uppstår till följd av, i samband med detta Avtal, den begränsade garantin, försäljningen, skicket eller Produktens prestanda, oavsett om de grundar sig på kontrakt, skadeståndsgrundande handling, bedrägeri, vilseledande framställning eller någon annan juridisk teori enligt lag eller rättvisa, inklusive men inte begränsat till anspråk på dödsfall, skada eller egendomsskador, måste inledas inom ett år efter att grunden till talan har inträffat.

9. Ogiltighet

Om något villkor, klausul eller bestämmelse i detta avtal är ogiltigt, olagligt eller ogenomförbart i någon jurisdiktion, ska sådan ogiltighet, olaglighet eller ogenomförbarhet inte påverka något annat villkor, klausul eller bestämmelse i detta avtal eller göra sådant villkor, klausul eller bestämmelse ogiltigt eller ogenomförbart i någon annan jurisdiktion. Vid fastställande av att ett villkor, en klausul eller en bestämmelse är ogiltig, olaglig eller ogenomförbar, ska parterna förhandla i god tro, och om förhandlingen misslyckas, kan skiljedomstolen ändra detta avtal för att verkställa parternas ursprungliga avsikt så nära som möjligt så att de planerade transaktionerna härmed fullbordas som ursprungligen planerats i största möjliga utsträckning.

6.5 Kontakta oss

Tillverkare: Navimow B.V.

Adress: Dynamostraat 7, 1014 BN Amsterdam, Nederländerna

Kontakta oss om du upplever problem med drift, underhåll och/eller säkerhet eller fel/brister med din gräsklippare.

E-post: support-navimow@rlm.segway.com

Auktoriserad representant i Europa: AR Experts B.V., P.O. Box 5047, 3620 AA Breukelen, Nederländerna

Webbplats: navimow.segway.com

Tillverkaren förbehåller sig rätten att göra ändringar i produkten, släppa uppdateringar av fast programvara och uppdatera denna handbok när som helst. Illustrationer av produkten, tillbehör och appgränssnitt i användarhandboken är endast avsedda som referens. Den faktiska produkten och funktionerna kan variera. Gå till navimow.segway.com för senaste användarmaterial.